

# Hashimoto Cloth

橋本クロス・総合カタログ

VOL.  
06

HASHIMOTO  
CLOTH  
CATALOG



株式会社 橋本クロス

[www.hashimoto-cloth.com](http://www.hashimoto-cloth.com)

# It's Ecology & Economy

# あそこでも こんなところでも

汚れや水分の拭き取りなどに使用できるワイピングクロス。  
 クリーンルームで使用するワイピングクロス。  
 オイルミストから電子部品を守る制御盤フィルター・  
 エアーフィルター・モーターフィルター・カットフィルター。  
 油・水などを吸収させる油・液吸着材など様々な用途に対応できる  
 環境にやさしい商品を用意いたしました。  
 さあ、このまちで用途に合った  
 商品を見つけてください。

## It's Ecology & Economy

橋本クロスの製品はすべて太陽光発電によるクリーンエネルギーで生産しています。130kWhのシステムで年間使用電力の約2倍の電力を発電しています。照明も全てLEDを採用。太陽光発電と合わせて約54トン(ブナの木4900本分のCO<sub>2</sub>吸収量に相当)のCO<sub>2</sub>削減に貢献しています。



### 金属加工工場

- ミラクルワイパー.....P4・5
- パルパー.....P7
- ハードワイブ.....P8
- BNワイパー.....P8
- エコノミーワイパー.....P9
- パルパーライト.....P9
- トリックス.....P9
- オイルクリーン.....P14
- エアーフィルター2.....P22
- 制御盤フィルター2.....P23
- モーター・カットフィルター.....P24
- オイルパッド.....P26
- オイルシート.....P27・28
- オイルチューブ.....P28
- オイルフレイク.....P29
- 浮上油キャッチャー.....P29
- メッシュバッグ.....P30

### 水産加工工場

- ミラクルワイパー.....P4・5
- パルパー.....P7
- ハードワイブ.....P8
- トリックス.....P9
- 除菌ワイパー各種.....P15
- 除菌パウチ.....P15
- 吸水パッド.....P29

### 印刷工場

- ミラクルワイパー.....P4・5
- パルパー.....P7
- クリント.....P11
- エアーフィルター2.....P22
- 制御盤フィルター2.....P23
- オイルパッド.....P26
- オイルチューブ.....P28

### 食品工場

- ミラクルワイパー.....P4・5
- パルパー.....P7
- ハードワイブ.....P8
- エコノミーワイパー.....P9
- トリックス.....P9
- ウェットワイパードライタイプ.....P13
- 除菌ワイパー各種.....P15
- 除菌パウチ.....P15
- カウンタークロス.....P16
- フードクロス.....P17
- Sホルダー.....P18
- 2PLY不織布マスク.....P18
- HC粘着マット.....P18
- 吸水パッド.....P29

### スーパー・外食産業

- ミラクルワイパー.....P4・5
- パルパー.....P7
- カウンタークロス.....P16
- チェックロス.....P17
- フードクロス.....P17
- ウェットワイパードライタイプ.....P13
- 除菌ワイパー各種.....P15
- 2PLY不織布マスク.....P18
- HC粘着マット.....P18
- ドライダスターロール・HCスタンドモップ.....P30

### 半導体・液晶工場

- クリーンニット・マイクロニット.....P10
- スーパーアルシマ.....P11
- HC粘着マット.....P11
- ラボクリーン.....P12
- 実装用ロールワイパー.....P20

### 自動車整備工場

- ミラクルワイパー.....P4・5
- パルパー.....P7
- ハードワイブ.....P8
- BNワイパー.....P8
- パルパーライト.....P9
- トリックス.....P9
- メルティ.....P9
- ミクロンワイパー.....P12
- オイルパッド.....P26
- オイルシート.....P27・28
- 整備用シートカバー.....P31

### 製薬工場

- スーパークリーン.....P10
- クリーンニット・マイクロニット.....P10
- テンセル100.....P11
- クリント.....P11
- HC粘着マット.....P11

## ワイピングクロス 用途別ラインナップ

### LINEUP

橋本クロスのワイピングクロスは環境に配慮した多種多様な素材を使用した製品をご用意しています。用途にあった製品をお選びいただけます。

大まかな拭き取り

仕上げ拭き

- パルパーライト**  
 薄手ローコストワイパー  
 再生紙100%使用  
 掲載ページ→P9
- エコノミーワイパー**  
 薄手ローコストワイパー  
 掲載ページ→P9
- パルパー**  
 強度ある厚手ローコスト  
 紙ワイパー  
 掲載ページ→P7
- トリックス**  
 ソフトタイプ  
 厚手紙ワイパー  
 掲載ページ→P9
- BNワイパー**  
 ソフトタイプ  
 厚手紙ワイパー  
 掲載ページ→P8
- ハードワイブ**  
 耐摩耗性の  
 高い不織布ワイパー  
 掲載ページ→P8
- メルティ**  
 極細ポリプロピレン100%  
 不織布ワイパー  
 掲載ページ→P9
- ミラクルワイパー**  
 綿100%不織布ワイパー  
 掲載ページ→P5
- ミクロンワイパー  
(リング・タオルタイプ)**  
 ミクロの極細ポリエステル繊維  
 掲載ページ→P12
- ミクロンワイパー  
(セームタイプ)**  
 ミクロの極細  
 ポリエステル繊維  
 掲載ページ→P12

# ミラクルワイパー®

地球に優しい純粋コットン100%。  
接着剤を一切使用せず、水の力だけで  
綿繊維を絡めてシートを製造しました。

綿100%  
不織布

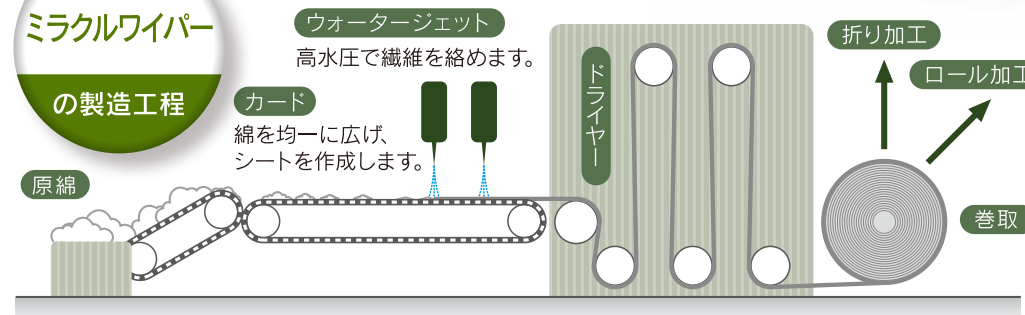

## 製法

▶ **カード**  
綿繊維をうすく引き伸ばしながら、柔らかなシートをつくります。

▶ **ウォータージェット**  
針の先ぐらいの大きさのノズルより、何度も過された水をシートに高圧であて、繊維どうしを絡めながら、強度のあるシートに仕上げます。

## なぜ昔からウエスといえば綿100%が1番？



ミラクルワイパーの拭き取り実験。写真上がミラクルワイパー。写真下が従来の布ウエス。明らかに吸収力が違います。

綿の繊維は中空構造になっており、汚れを中空部分に閉じ込める性質があります。拭き取りの効果が高く、吸収力が高いのも綿にしかない繊維構造ならではのといえます。

- 液体を含んでも強度が落ちません。
- 接着剤や化学物質を使用していないため、アルコールや溶剤を含ませても不純物の溶出がありません。
- 化学繊維と異なり熱に対して溶解せず、分解点が400℃と非常に高いため、高熱部に使用しても拭き取るものに付着しません。
- 土に埋めておくと、常温(約20℃)でバクテリアにより2~4週間で完全に生分解します。
- 原料の綿花は、毎年栽培される緑化植物のため、森林破壊がありません。
- 綿繊維は中空構造のため、弾力があり柔らかいので拭き取るものを傷つけません。
- 焼却しても有毒ガスの発生がなく、また二酸化炭素の排出量も化学繊維と比べ3分の1以下です。

## 綿とポリプロピレンの燃焼生成ガス分析および燃焼カロリー分析

試験項目	綿	ポリプロピレン	検出限界
二酸化炭素(Wt%)	145.7	292.2	—
塩化水素(mg/g)	不検出	0.1	0.1
硫酸化物(mg/g)	不検出	不検出	0.1
窒素酸化物(mg/g)	1.9	3.9	—
燃焼残灰(Wt%)	0.2	0.6	—
燃焼カロリー(cal/g)	3.693	10.768	—

NEW

## ミラクルワイパー® プラス

MP100/MP200 [4ツ折タイプ]

吸収性の高いコットンに機能性繊維をプラスした高機能ワイパーです。

**特長** 吸収力が高いコットンにかきとり性の良い極細分割繊維を混合したワイパーです。吸水性・吸油性が高く、分割繊維が非常に高いワイピング性を発揮します。大まかな拭き取りから仕上げ拭きまで幅広い用途で使用できます。

■素材:コットン+ポリエステル極細繊維

品番	サイズ(mm)	ケース入数(総数)	定価(1枚当り)
MP100(中厚手)	275×400	100枚×6袋(600枚)	14,000円(23.3円)
MP200(厚手)	280×400	50枚×18袋(900枚)	27,000円(30円)

## US45

[4ツ折タイプ(薄手)]

**特長** ソフトな風合いの薄手タイプのワイパーです。手になじみが良く、微細な部分の汚れも残さずきれいに拭き取ります。

**用途** 製品の仕上げ拭きに。  
機械整備時の微細な部分の拭き取り作業に。

品番	サイズ(mm)	ケース入数(総数)	定価(1枚当り)
US45	300×400	100枚×8袋(800枚)	16,000円(20円)

## US200

[4ツ折タイプ(厚手)]

**特長** 丈夫で手にもったボリューム感がある厚手タイプのワイパーです。熱をもった部分の拭き取り作業も安心してできます。水分や油汚れなどを網目状の生地がしっかりと拭き取ります。

**用途** 熱をもった食品機器や印刷機の拭き取り作業に。  
食品工場での水分の拭き取りに。機械のメンテナンスに。

品番	サイズ(mm)	ケース入数(総数)	定価(1枚当り)
US200	270×400	50枚×18袋(900枚)	27,000円(30円)

## USR40

USR60

USR80

[ロールタイプ]

**特長** ミシン目がついているので取り過ぎることがなく、必要なだけカットできます。微細な部分の拭き取りから熱をもった部分の拭き取りまで様々な場面で使用できるように生地の厚みのバリエーションが3種類あります。

**用途** 薄手タイプは、製品の仕上げ拭きなどに。中厚手タイプは、日々の作業で発生する拭き取り作業などに。厚手タイプは熱をもった部分の拭き取り作業などに。

品番	サイズ(mm)	ケース入数(総数)	定価(1枚当り)
USR40(薄手)	280×400	500枚×2ロール(1,000枚)	17,700円(17.7円)
USR60(中厚手)	280×400	370枚×2ロール(740枚)	17,700円(23.9円)
USR80(厚手)	280×400	300枚×2ロール(600枚)	17,700円(29.5円)

**P8** ※ロールタイプ対応フロアスタンドについての詳細は8ページをご覧ください。

## US100

[4ツ折タイプ(中厚手)]

**特長** ミラクルワイパーのスタンダード品です。生地に程良い厚さがある中厚手タイプで、作業中のおおまかな拭き取りから製品の仕上げ拭きまで幅広い用途で使用できます。

**用途** 製品の仕上げ拭きに。溶剤をつけての拭き取り作業に。  
熱をもった部分の拭き取りに。

品番	サイズ(mm)	ケース入数(総数)	定価(1枚当り)
US100	300×400	100枚×6袋(600枚)	14,000円(23.3円)

## US02P

[2ツ折タイプ(中厚手)]

**特長** US100と比べてよりソフトな風合いの2ツ折タイプです。4ツ折ワイパーを広げずに使用している現場では、コスト・廃棄物の大幅な削減ができます。

**用途** 製品の仕上げ拭きに。残留物質の気になる拭き取り作業に。  
溶剤をつけての拭き取り作業に。

品番	サイズ(mm)	ケース入数(総数)	定価(1枚当り)
US02P	200×400	200枚×12袋(2,400枚)	38,400円(16円)

## UP2840

[ホップアップタイプ(中厚手)]

**特長** ティッシュのように1枚ずつ簡単に取れるポップアップタイプです。ワイパーにはミシン目が入っていないので、ワイパーの端から毛羽が出る心配がなく、様々な現場で安心してご使用出来ます。

**用途** 製品の仕上げ拭きに。  
熱をもった部分の拭き取りに。

品番	サイズ(mm)	ケース入数(総数)	定価(1枚当り)
UP2840(中厚手)	275×400	150枚×6袋(900枚)	20,970円(23.3円)



【ロールタイプ対応】  
フロアスタンド

詳しくは8ページをご覧ください。

# パルパー

ファイバーを極めた繊維メーカーの発想から生まれた  
今までにない強度とボリュームを実現したローコスト紙ワイパー。

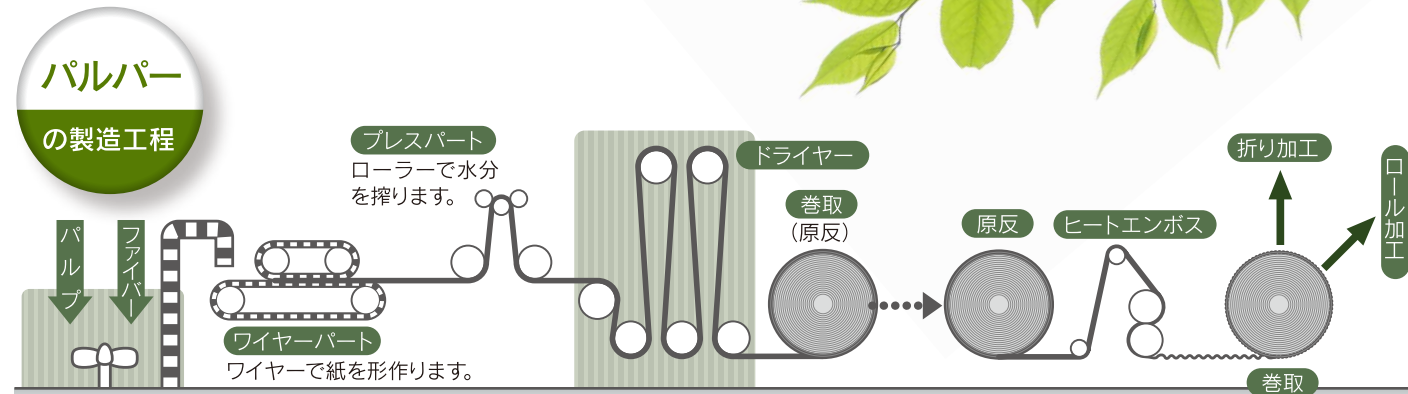

- 特長**
- パルパー素材の1つであるパルプは、木をほくして出る繊維を集めたもので、主に針葉樹または広葉樹を原料として製造されます。パルパーには、針葉樹を原料としたパルプを使用しています。針葉樹の繊維は太く、長いので、強度がある破れにくいものを作ることができます。一方で広葉樹の繊維は細く、短いため、キメが細かくて表面がなめらかなものを作ることができます。
  - 反発力のあるファイバーを製紙時に混入しているため、水分を含んでも従来の紙ワイパーのように縮まないため作業効率を損ないません。
  - 3枚のシートを200℃の熱で圧着し、強度を上げています。強度を上げることで、従来の紙ワイパーより破れにくくなり、ワイパーの使用枚数を少なく抑えることができ、コスト削減ができます。
  - パルパーのホワイトタイプはポリパック包装のため食品工場でも安心してご使用いただけます。(厚生省告示第370号・環食第244号適合。)

紙ウエス従来品と「パルパー」の強度比較



通常紙ウエス

パルパー

水分をたっぷり吸収させた状態の紙ウエスに3kgの鉄アレーを置き、ゆっくりと引っ張ります。すると、通常の紙ウエスは引き出した時点で破れ、鉄アレーは動きません(写真上)。パルパーの場合、鉄アレーを2倍の6kgをおいても破れず、非常に強度が高いのがわかります(写真下)。

## P280 [4ツ折タイプ]

**特長** スタндартタイプのパルパーです。手のひらサイズで、片手でさっと拭き取り作業ができます。



品番	サイズ(mm)	ケース入数(総数)	定価(1枚当り)
P280	280×400	50枚×24袋(1,200枚)	10,800円(9円)

## P350 [4ツ折タイプ]

**特長** 一回り大きなLタイプのワイパーです。広範囲の拭き取り作業も1枚で十分対応でき、ワイパーの使用枚数を少なくおさえることができます。



品番	サイズ(mm)	ケース入数(総数)	定価(1枚当り)
P350	350×400	50枚×16袋(800枚)	10,800円(13.5円)

## P460 [4ツ折タイプ]

**特長** さらに大きなLLタイプのワイパーです。シートの大きさをいかにして、拭き取り作業だけでなく吸水シートや緩衝材としても使用できます。



品番	サイズ(mm)	ケース入数(総数)	定価(1枚当り)
P460	460×400	50枚×12袋(600枚)	10,800円(18円)

## PT350 [4ツ折タイプ(未さらし・厚手)]

**特長** 厚手タイプのパルパーで、ボリュームと強度に優れています。吸収した油分等がひと目でわかるブラウン色のワイパーです。



品番	サイズ(mm)	ケース入数(総数)	定価(1枚当り)
PT350	350×400	50枚×16袋(800枚)	12,000円(15円)

## P175 [2ツ折タイプ]

**特長** 工具や機械についた汚れのおおまかな拭き取りに最適な2ツ折タイプです。特に4ツ折ワイパーを広く使用している現場では、パルパーのすぐれた強度によりコスト・破棄物の大幅な削減ができます。



品番	サイズ(mm)	ケース入数(総数)	定価(1枚当り)
P175	175×400	100枚×16袋(1,600枚)	12,000円(7.5円)

### パルパーの表面拡大

パルパーの吸収スピードが速い理由はエンボス加工にあります。この凸凹により、吸収面積が飛躍的に大きくなるため、水・油等の液体をすばやく吸収します。



## PR58 PR30 [ロールタイプ]

**特長** 切り取りやすいミシン目付きのロールタイプです。必要な分だけカットでき、取り過ぎる心配がありません。

品番	サイズ(mm)	ケース入数(総数)	定価(1枚当り)
PR58	265×400	580枚×2ロール(1,160枚)	10,800円(9.3円)
PR30	265×400	300枚×4ロール(1,200枚)	12,000円(10円)

**P8** ※ロールタイプ対応フロアスタンドについての詳細は8ページをご覧ください。  
※使用上の注意...精密分野での拭き取り作業にはご使用できません。

## PP2840 PP1740 [ポップアップタイプ]

**特長** ティッシュのように1枚ずつ片手で簡単に取れるポップアップタイプです。ワイパーにはミシン目が入っていないので、ワイパーの切れ目から毛羽が出る心配がなく、食品工場などでもご使用いただけます。



品番	サイズ(mm)	ケース入数(総数)	定価(1枚当り)
PP2840	280×400	100枚×12袋(1,200枚)	10,800円(9円)
PP1740	175×400	100枚×18袋(1,800枚)	13,500円(7.5円)

# その他のワイピングクロス&アイテム

## BNワイパー (パルプ100%)

布のようなしなやかさを実現したソフトタイプ紙ワイパー。



**特長** 従来の紙ワイパーにはない手持ち感の良さが自慢のハニカム構造原紙のワイパーです。よく手になじむソフトな風合いとパルプ素材がもつ吸収力を活かして様々な拭き取り用途で使用ができ、微細な部分の拭き取りも容易です。また、ワイパーの色がブルーなので吸収した油液等がひと目でわかります。

**用途** 機械の整備時の微細な部分の汚れの拭き取りに。作業中に発生する油分・水分の拭き取りに。自動車工場などで部品の粗拭きに。

【ホップアップタイプ(ミシン目入り)】

品番	サイズ(mm)	ケース入数(総数)	定価(1枚当り)
BN2441	240×410	200枚×6箱(1,200枚)	21,600円(18円)

【ロールタイプ(ミシン目入り)】

品番	サイズ(mm)	ケース入数(総数)	定価(1枚当り)
BN2438	240×380	800枚×2ロール(1,600枚)	19,200円(12円)

※フロアスタンド(FS-20)は別売です。

## ハニカム構造とは

正六角形・正六角柱を隙間なく並べた構造のことで、蜂の巣を意味する「ハニカム」に由来し、蜂の巣の多くがこの形をしていることから名付けられています。軽さと強度を追求する航空機やF1マシンのボディなどに同構造を採用した部材が多く使用されています。ハニカム構造を紙ワイパーに応用することにより、従来の紙ワイパーにはない手持ち感の良さとして作業性を実現しました。

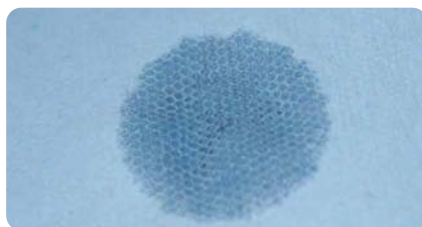

ハニカム構造原紙

## ハードワイプ

(パルプ繊維+ポリエステル不織布)

耐摩耗性を追求し、サイズバリエーションが豊富な不織布ワイパー。

**特長** 耐摩耗性に優れたワイパーで、拭き取り面に毛羽を残しません。また、液体を含んでも強度が落ちません。手のひらサイズから大判サイズまで豊富なバリエーションを取りそろえ、用途に合わせて様々な現場で使用できます。

**用途** 溶剤を付けての清掃作業や機械のメンテナンス作業に。工場での油分の拭き取り作業に。

【4ツ折タイプ】

品番	サイズ(mm)	ケース入数(総数)	定価(1枚当り)
S250	250×300	50枚×36袋(1,800枚)	18,000円(10.0円)
A300	300×390	50枚×24袋(1,200枚)	15,000円(12.5円)
AX400	380×390	50枚×18袋(900枚)	15,000円(16.7円)
AZ500	480×390	50枚×12袋(600枚)	11,700円(19.5円)

【ロールタイプ】

品番	サイズ(mm)	ケース入数(総数)	定価(1枚当り)
HDR48	280×380	480枚×2ロール(960枚)	13,000円(13.5円)

## フロアスタンド

**特長** ロールタイプのワイピングクロスをセットし使用することで、取り出しやすく管理が容易になります。

品番	サイズ(mm)	ケース入数(総数)	定価(1枚当り)
FS-20	W440×D440×H850	1台	7,500円



## エコノミーワイパー

(パルプ100%)

手持ちのボリューム感と吸収性に優れたローコストワイパー。

**特長** 吸収性に優れたパルプ100%素材のローコストワイパーです。生地が3枚重ねになっており、丈夫で手持ちのボリューム感があります。

**用途** 機械の整備や製品の粗拭きに。作業中に発生する油分・水分の拭き取りに。

品番	サイズ(mm)	ケース入数(総数)	定価(1枚当り)
EW3334	330×340	50枚×24袋(1,200枚)	9,600円(8円)



エコノミーワイパー表面

## パルパーライト

(再生紙100%)

手軽にティッシュ感覚で使用できる100%再生紙ローコストワイパー。

**R100**  
古紙配合率100%再生紙を使用しています



**特長** 環境に配慮した100%再生紙のローコストワイパーです。ホップアップタイプはティッシュ感覚で手軽に使用ができ、手拭きなどに最適です。ロールタイプはミシン目が付いているので、切り取りやすく、工具についた汚れの拭き取りなどに使用できます。

【ホップアップタイプ】

品番	サイズ(mm)	ケース入数(総数)	定価(1枚当り)
PL200	225×220	200枚×25袋(5,000枚)	8,000円(1.6円)

【ロールタイプ】

品番	サイズ(mm)	ケース入数(総数)	定価(1枚当り)
PLR100	270×400	1,000枚×2ロール(2,000枚)	10,400円(5.2円)

## トリックス

(パルプエアレード不織布)

パルプ不織布を使用した紙ワイパー。

**特長** 手持ちのボリューム感に優れたパルプ素材のワイパーです。

【4ツ折タイプ】

品番	サイズ(mm)	ケース入数(総数)	定価(1枚当り)
HV30	300×380	100枚×12袋(1,200枚)	12,600円(10.5円)

【ロールタイプ・ホップアップタイプ】

品番	サイズ(mm)	ケース入数(総数)	定価(1枚当り)
HVR58	300×380	580枚×2ロール(1,160枚)	12,600円(10.8円)
HVP3040	300×400	150枚×9袋(1,350枚)	11,880円(8.8円)

## メルティ

(ポリプロピレン不織布)

耐薬品性と吸収性に優れたポリプロピレン不織布ワイパー。

※軟化点 約130℃ / 融点 約135℃

**特長** メルトブローン製法による極細繊維を特殊加工したポリプロピレンワイパーです。比重が軽いので水に浮き、耐薬品性・汚れ落とし性・吸水・吸油スピードに優れています。

【4ツ折タイプ】

品番	サイズ(mm)	ケース入数(総数)	定価(1枚当り)
W3136	310×360	50枚×15袋(750枚)	21,000円(28円)



メルティ表面

# クリーンエリア用ワイパー&アイテム

多様化するクリーンエリアに対応するワイパー。  
 クラス100に対応したニットタイプと発塵の少ない不織布製ワイパーを中心に、幅広いニーズにこたえる14アイテムと清浄度管理に必須の粘着マットや不織布製モップをラインナップ。

## クリーンニット(ポリエステル)

**特長** ポリエステル繊維を編み上げた吸収性・耐薬品性に優れたニットワイパーです。アルコールや各種溶剤を使用した拭取りに適しています。端面ヒートカット処理を施しクリーンクラス100対応。クリーンレベルの高いエリアでの使用にも適しています。



【クリーンニット】クラス100対応

品番	サイズ(in)	ケース入数(総数)	定価(1枚当り)
CN9×9	9×9	75枚×2×10袋(1,500枚)	90,000円(60円)
CN6×6	6×6	75枚×2×10袋(1,500枚)	60,000円(40円)
CN9×9S	9×9	75枚×2×1袋(150枚)	10,500円(70円)
CN6×6S	6×6	75枚×2×1袋(150枚)	7,500円(50円)

## マイクロニット(超極細繊維)

**特長** ポリエステルを高密度に編み上げ、拭取り性能が高く、吸収性に優れています。耐薬品性も高く、アルコールやその他溶剤等を使用した拭取りに最適です。端面ヒートカット処理を施しクリーンクラス100対応。クリーンレベルの高いエリアでの使用にも適しています。

【マイクロユニットU(薄手)】クラス100対応

品番	サイズ(in)	ケース入数(総数)	定価(1枚当り)
UMN9×9	9×9	75枚×2×10袋(1,500枚)	165,000円(110円)
UMN6×6	6×6	75枚×2×10袋(1,500枚)	135,000円(90円)
UMN9×9S	9×9	75枚×2×1袋(150枚)	18,000円(120円)
UMN6×6S	6×6	75枚×2×1袋(150枚)	15,000円(100円)

【マイクロユニットA(厚手)】クラス100対応

品番	サイズ(in)	ケース入数(総数)	定価(1枚当り)
AMU9×9	9×9	75枚×2×10袋(1,500枚)	180,000円(120円)
AMU6×6	6×6	75枚×2×10袋(1,500枚)	150,000円(100円)
AMU9×9S	9×9	75枚×2×1袋(150枚)	19,500円(130円)
AMU6×6S	6×6	75枚×2×1袋(150枚)	16,500円(110円)

## スーパークリーン(テンセル+レーヨン)

**特長** 縦と横の強度のバランスが優れ、発塵の少ないワイピングクロスです。クリーンルーム内やほこりを嫌う作業に最適です。



品番	サイズ(mm)	ケース入数(総数)	定価(1枚当り)
N2325	230×250	100枚×30袋(3,000枚)	17,000円(5.7円)

**特長** N2325の2ツ折タイプ。2ツ折にすることにより、折りたたんだときの高さを薄くし、作業性を向上。4ツ折のものとは比べ薄く微細な部分も拭き取りやすくなりました。



品番	サイズ(mm)	ケース入数(総数)	定価(1枚当り)
N0725	70×250	150枚×30袋(4,500枚)	15,000円(3.3円)

## クリーンエリア用ワイパー

クリーン度に応じてお選びいただけます。

<p>ライトクリーン(レーヨン) 掲載ページ→P11</p>	<p>クリント(綿100%) 掲載ページ→P11</p>	<p>スーパークリーン(テンセル+レーヨン) 掲載ページ→P10</p>	<p>テンセル100(テンセル) 掲載ページ→P11</p>	<p>スーパーアルシーマ(ポリエステル+ポリエチレン) 掲載ページ→P11</p>	<p>クリーンニットマイクロニット(ポリエステル) 掲載ページ→P10</p>
------------------------------------	----------------------------------	--	------------------------------------	---	---

**低発塵**

## クリント(コットン100%)



**特長** コットン100%でソフトな風合いの為、傷つきやすい部分の拭取りに適しています。製造に一切の化学物質を使用していない為、イオンや不純物の溶出が無く、各種溶剤に安心して使用できます。天然繊維の為、静電気の発生が少なく吸収性・保液性に優れており各種液体の吸収に最適です。

品番	サイズ(mm)	ケース入数(総数)	定価(1枚当り)
UW1	220×250	100枚×30袋(3,000枚)	17,000円(5.7円)
U2525	250×250	100枚×30袋(3,000枚)	18,000円(6円)

## ライトクリーン(レーヨン)

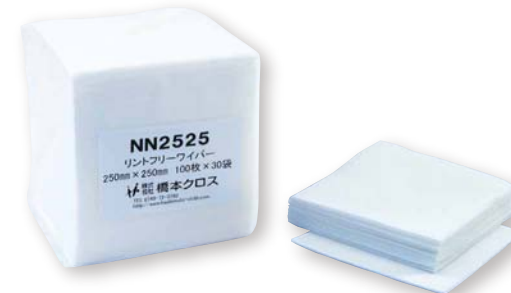

**特長** レーヨン繊維を使用した不織布ワイパーです。自己発塵が少なく、経済性に優れています。

品番	サイズ(mm)	ケース入数(総数)	定価(1枚当り)
NN2525	250×250	100枚×30袋(3,000枚)	15,000円(5円)

## HC粘着マット

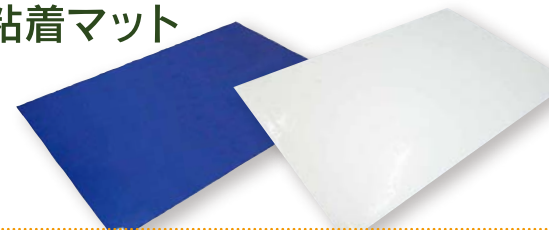

**特長** 靴底の汚れ、チリ・ほこりを吸着します。水性粘着剤を使用し環境に配慮しています。枚数管理に便利な連番タック付です。

**用途** クリーンルームなど、清浄度管理の必要な場所に。

品番	色	サイズ(mm)	ケース入数(総数)	定価(1枚当り)
NMT-30B	ブルー	600×900	30枚×10冊(300枚)	17,000円(56.67円)
NMT-30W	ホワイト	600×900	30枚×10冊(300枚)	
NMT-30B(大)	ブルー	600×1200	30枚×10冊(300枚)	25,000円(83.33円)
NMT-30W(大)	ホワイト	600×1200	30枚×10冊(300枚)	

## テンセル100(テンセル100%)



**特長** 強度のあるテンセル繊維を使用することで、大幅に自己発塵が少なくなりました。他のセルロース系素材と比べて保液量を向上しています。

品番	サイズ(mm)	ケース入数(総数)	定価(1枚当り)
TN100	230×250	100枚×30袋(3,000枚)	18,000円(6円)

## スーパーアルシーマ(ポリエステル+ポリエチレン)



**特長** 世界でも類を見ない極細長繊維ワイパー。拭取りが良く、従来の不織布ワイパーには無いニット素材レベルの低発塵性を実現しました。傷つきやすい部分の拭取りに適しています。

品番	サイズ(mm)	ケース入数(総数)	定価(1枚当り)
A2025	200×250	50枚×30袋(1,500枚)	25,000円(16.7円)

## ドライダスターロール HCスタンドモップ



**特長** クリーンルーム内の床面清掃に使用できる使い捨てダスターとモップです。モップは柄が自立する構造で作業性を損ないません。

【ドライダスターロール】

品番	サイズ(mm)	ケース入数(総数)	対応モップサイズ	定価(1枚当り)
DR4990	200×490	90枚×4個入(360枚)	45cm	15,480円(43円)
DR6980	200×690	80枚×4個入(320枚)	60cm	19,200円(60円)
DR9955	200×990	55枚×4個入(220枚)	90cm	19,360円(88円)

■材質/ダスター:ポリエステル不織布 箱紙  
 ※DR4990は市販のモップ(45cmサイズ)にてご使用ください。

【HCスタンドモップ】

品番	サイズ(mm)	入数	定価
STM-60	全長:1470 頭:W600×D120	1台	5,500円
STM-90	全長:1470 頭:W900×D120	1台	8,300円

■材質/柄・ヘッド:アルミニウム クリップ等:ポリプロピレン

# ラボクリーン

ラボクリーン  
(レーヨン紙)

凹凸面を拭いても  
破れないティッシュワイパー。



**特長** 素材にレーヨンファイバーを混入し、クリーム半田等、粘度のある液体をふき取っても破れにくくしました。圧縮挿入機の導入により、入数を従来の200枚から250枚にしたことで、空箱のゴミを20%削減できます。

品番	サイズ(mm)	ケース入数(総数)	定価(1枚当り)
RC250	130×200	250枚×72個(18,000枚)	22,000円(1.2円)

## ラボクリーン用 壁掛けホルダー

ラボクリーンを壁掛けタイプにできます。  
※ホルダーのみの価格です。  
※固定用のネジ等は付属しません。



品番	サイズ(mm)	ケース入数	定価
RCH10	230×140×95	1台	2,500円

### テープはぎ取りによる「ラボクリーン」の強度試験

■同等のティッシュワイパー

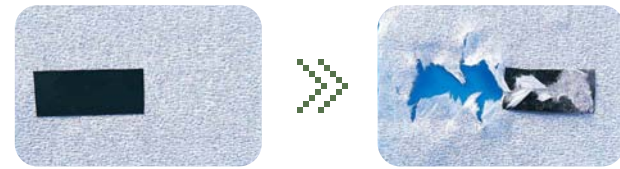

平面に広げたクロスに強力接着テープを貼り付け、ゆっくりとはがしてみると、同等の製品はクロスが破れてしまった。ラボクリーンは、少々繊維の剥がれが見えるものの、まったく破れは生じていない。

■ラボクリーン

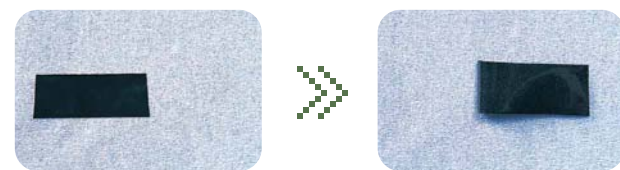

# ミクロンワイパー<sup>®</sup> ミクロの極細ポリエステル繊維で汚れをかきおとす。

## MR34 リングタイプ

**特長** 用途に応じて使い分けができるように4色(グリーン・ブルー・ピンク・イエロー)を用意しました。織物ですから繰り返し洗濯して使用できます。



品番	サイズ(mm)	ケース入数	定価(1枚当り)
MR34G(グリーン)	300×400	10枚	16,000円(1,600円)
MR34B(ブルー)	300×400	10枚	16,000円(1,600円)
MR34P(ピンク)	300×400	10枚	16,000円(1,600円)
MR34Y(イエロー)	300×400	10枚	16,000円(1,600円)

## MW35 タオルタイプ

**特長** ミクロの繊維が汚れをかきおとします。吸収性に優れソフトな風合いのタオル地ワイパーです。用途によって使い分けができるように4色(ブルー・ピンク・イエロー・ホワイト)を用意しました。



品番	サイズ(mm)	ケース入数	定価(1枚当り)
MW35B(ブルー)	300×500	10枚	16,000円(1,600円)
MW35P(ピンク)	300×500	10枚	16,000円(1,600円)
MW35Y(イエロー)	300×500	10枚	16,000円(1,600円)
MW35H(ホワイト)	300×500	10枚	16,000円(1,600円)

## MSB34

セームタイプ

**特長** 表面を起毛し、ソフトにしたセームタイプ。



品番	サイズ(mm)	ケース入数	定価(1枚当り)
MSB34	300×400	10枚	20,000円(2,000円)

## マイクロファイバー 不織布ワイパー

4ツ折タイプ

**特長** 超極細繊維が汚れをしっかりと剥ぎ取ります。また、超極細繊維の毛細管現象により、非常に優れた吸収性があります。クロスレイヤー製法で繊維を絡め、高水圧で製造している為、縦横の強度と耐摩耗性は抜群です。

品番	サイズ(mm)	ケース入数	定価(1枚当り)
MF3533B(ブルー)	350×330	50枚×12袋(600枚)	32,400円(54円)
MF3533P(ピンク)	350×330	50枚×12袋(600枚)	32,400円(54円)
MF3533Y(イエロー)	350×330	50枚×12袋(600枚)	32,400円(54円)

# ウェットワイパー

ドライ  
タイプ

業務用

従来使用されている除菌用アルコール等を注入して、ウェットワイパーとしてもご使用いただけます。

- ▶ **経済性** …従来のスプレーを吹き付ける使用方法に比べ、液剤の使用量が大幅に減少します。
- ▶ **管理** …作業者毎による拭き取りムラが無くなり、衛生管理のマニュアル化が簡単に出来ます。
- ▶ **環境** …焼却しても有毒ガスの発生がなく、また二酸化炭素の排出量も化学繊維と比べ3分の1以下です。



## ビッグウェットワイパー(ドライタイプ)

- 特長**
- ・接着剤不使用の綿100%素材です。
  - ・液剤を無駄なく使えます。
  - ・使用時には1枚1枚簡単に切り離せます。
  - ・ドライ状態でも使用していただけます。
  - ・容器に取っ手が付いている為、持ち運びが容易です。

**用途** 一般工場、食品工場、製薬工場等の幅広い工場でお使いいただけます。プラスチック容器の為、屋外でも雨で濡れることなくドライ状態でお使いいただけます。

※水のみのご使用はカビ発生の原因となります。  
※液剤量の目安:4ℓ~

タイプ	素材	内容物	品番	サイズ(mm)	ケース入数(総数)	定価(1枚当り)
中厚手	綿100%	容器2個付	BR60A	280×400	300枚×2本(600枚)	24,000円
中厚手	綿100%	詰替用	BR60C	280×400	300枚×2本(600枚)	17,000円(28.3円)
薄手	綿100%	容器2個付	BR40A	280×400	450枚×2本(900枚)	24,000円
薄手	綿100%	詰替用	BR40C	280×400	450枚×2本(900枚)	17,000円(18.9円)
付属品	ポリエチレン	ふた	FTB2	φ300×20	2個	3,000円(1,500円)
付属品	ポリエチレン	バケツ	FTB3	φ300×360	2個	4,000円(2,000円)

## ウェットワイパー(ドライタイプ)

**特長** ビッグウェットワイパーの小型タイプ。

**用途** 食品工場等でのHACCP(ハセップ)の運用に。

※水のみのご使用はカビ発生の原因となります。  
※液剤量の目安:1ℓ~



タイプ	素材	内容物	品番	サイズ(mm)	ケース入数(総数)	定価(1枚当り)
中薄手	綿100%	詰替用	MU10	160×300	250枚×6本(1,500枚)	16,800円(11.2円)
中厚手	綿100%	詰替用	MA08	160×300	160枚×6本(960枚)	16,800円(17.5円)
中薄手	綿・ポリエステル	詰替用	TEC1630	160×300	250枚×6本(1,500枚)	16,800円(11.2円)
中薄手	レーヨン・ポリプロピレン	詰替用	WPCRT1730	170×300	260枚×12本(3,120枚)	31,200円(10円)
中薄手	レーヨン・ポリプロピレン	詰替用	NT1530	150×300	300枚×12本(3,600枚)	31,200円(8.7円)
中薄手	レーヨン	詰替用	DT153028	150×300	280枚×12本(3,360枚)	26,000円(7.7円)
付属品	ポリプロピレン	ふた	FWS5	φ180×10	4個	1,800円(450円)
付属品	ポリプロピレン	バケツ	FWS6	φ180×200	4個	2,400円(600円)

# ウェットワイパー

乾いたワイパーで拭き取るよりも汚れを落とす力は格段に違います。また、一度の拭き取りで用途に応じた各種効果が得られます。

## オフィスクリーナー (綿100%不織布)



**特長** ふきんを洗う手間と時間がかからず、拭き取りが出来ます。静電気の起きにくいコットン100%の生地使用。

**用途** 商談テーブル、机、ホワイトボードの清掃に。

**成分** エタノール・精製水

内容物	品番	サイズ(mm)	ケース入数(総数)	定価(1本当り)
容器入	OA01	160×300	250枚×4本(1,000枚)	15,200円(3,800円)
詰替用	OA02	160×300	250枚×6本(1,500枚)	18,000円(3,000円)

## オイルクリーン (綿+ポリエステル不織布)



**特長** 汚れを落とす力の優れたコットンと強度に優れたポリエステルの複合不織布ですので、高強度でリントフリー性に優れます。

**用途** ・金属部分の汚れ落としに。  
・金型の拭き取りに。  
・機械の掃除に。

**成分** エタノール・精製水

内容物	品番	サイズ(mm)	ケース入数(総数)	定価(1本当り)
容器入	AK30	160×300	250枚×4本(1,000枚)	15,200円(3,800円)
詰替用	AK31	160×300	250枚×6本(1,500枚)	18,000円(3,000円)

※金属部を拭き取り後は防錆剤を塗布して下さい。

## 除電ウェットワイパー (綿100%不織布)



**特長** 静電気の発生を抑える効果の高い帯電防止剤を配合し、拭き取り後の汚れの再付着を防ぎます。

**用途** 精密機器の拭き取り、プラスチック・アクリルの拭き取りに。

**成分** エタノール・帯電防止剤・精製水

内容物	品番	サイズ(mm)	ケース入数(総数)	定価(1本当り)
容器入	EB-35	160×300	250枚×4本(1,000枚)	20,000円(5,000円)
詰替用	EB-36	160×300	250枚×6本(1,500枚)	25,200円(4,200円)

## オイルクリーンパウチ (レーヨン+ポリエステル不織布)



**特長** ・簡単に持ち運べるコンパクトタイプ  
・アルコールの蒸発を防ぐために、プラスチック製の蓋を使用しています。  
・発塵の少ないポップアップタイプ

**用途** ・金属の油汚れ落とし、金型の拭き取りに。  
・機械の清掃に。出張メンテナンスに。  
・機械の横に置いて作業者の手拭きに。

**成分** エタノール・精製水

品番	サイズ(mm)	ケース入数(総数)	定価(1袋当り)
AKS50	150×200	110枚×36袋(3,960枚)	18,000円(500円)

※金属部を拭き取り後は防錆剤を塗布して下さい。

## 除菌ワイパープラス (綿100%不織布)



**特長** ノロウイルスや食中毒の原因菌に対し、強い除菌(不活化)効果を持ち、様々な事業所での衛生管理にご利用いただけます。コットン100%の生地を使用しており、純白で清潔な除菌クロスです。

**用途** 食品加工工場、病院・介護福祉施設、食堂、救急車内・空港検疫所等での衛生管理

**成分** エタノール・乳酸・特殊カチオン性界面活性剤・精製水

内容物	品番	サイズ(mm)	ケース入数(総数)	定価(1本当り)
容器入	PV27	160×300	160枚×4本(640枚)	16,800円(4,200円)
詰替用	PV28	160×300	160枚×6本(960枚)	20,400円(3,400円)

## 殺菌試験

製剤名	当社使用アルコール		55%エタノール	
	菌名	濃度(%)	菌名	濃度(%)
原液	大腸菌	ブドウ球菌	大腸菌	ブドウ球菌
40%	—	5.8×10 <sup>3</sup>	—	7.6×10 <sup>3</sup>
30%	1.6×10 <sup>5</sup>	5.5×10 <sup>5</sup>	2.0×10 <sup>5</sup>	6.7×10 <sup>5</sup>
20%	3.4×10 <sup>5</sup>	4.8×10 <sup>6</sup>	4.2×10 <sup>5</sup>	5.1×10 <sup>6</sup>
10%	1.1×10 <sup>6</sup>	1.2×10 <sup>7</sup>	2.2×10 <sup>6</sup>	1.4×10 <sup>7</sup>

— :完全殺菌 ※除菌ワイパーは原液使用とする。

コントロール 大腸菌:6.2×10<sup>7</sup>個/ml  
黄色ブドウ球菌:4.8×10<sup>7</sup>個/ml

**特長** 乳酸を配合していますので、通常のエタノールに比べ殺菌力が高い。

## 除菌ワイパー (綿100%不織布)



**特長** さっとひと拭き、汚れも落とし簡単に除菌。アルコールは食品添加物としても使用できる安全なものを使用しています。

**用途** 食品工場のコンベアー、食品機器、食品用ショーケース・医療機器に。

**成分** エタノール・乳酸・精製水

内容物	品番	サイズ(mm)	ケース入数(総数)	定価(1本当り)
容器入	JB03	160×260	260枚×4本(1,040枚)	15,200円(3,800円)
詰替用	JB04	160×260	260枚×6本(1,560枚)	18,000円(3,000円)

※本カタログに掲載のサイズは素材特性により、多少の誤差が生じます。 ※価格には、消費税は含まれておりません。 ※製品の仕様は予告なく変更する場合があります。 | HASHIMOTO CLOTH CATALOG | 15

## 有効性を確認済の微生物(除菌ワイパープラスのみ対応)

微生物名	5秒	30秒	1分	3分	試験機関
セレウス	(-)	(-)	NT	NT	中央微生物検査所
サルモネラ	(-)	(-)	NT	NT	中央微生物検査所
腸炎ピブリオ	(-)	(-)	NT	NT	中央微生物検査所
O-157	(-)	(-)	NT	NT	中央微生物検査所
大腸菌	NT	(-)	NT	NT	大阪大学
黄色ブドウ球菌	NT	(-)	NT	NT	大阪大学
緑膿菌	NT	(-)	NT	NT	大阪大学
レジオネラ	NT	NT	(-)	NT	中央微生物検査所
SARSウイルス	NT	NT	不活化	NT	長崎大学
鳥インフルエンザウイルス	NT	NT	不活化	NT	北海道大学
ノロウイルス(注)	NT	NT	NT	不活化	ビジョンバイオ
インフルエンザウイルス	直後に感染価が1/10に低下				三菱化学BCL

(+) :菌が死滅せず (-) :菌が死滅した NT:試験を行っていない  
(注) :ネコカリシウイルスでなく、ヒト由来のノロウイルスでのテスト結果です。安全性(0.2%品)

- ラット経口毒性LD50=2,000mg/kg以上(10%品)
- ウサギにおける眼粘膜刺激性試験………刺激性を認めず
- モルモットにおける皮膚感作性試験………感作性を認めず
- ヒト皮膚一次刺激性試験(パッチテスト20名)………刺激反応認めず

## 除菌パウチ

(レーヨン+ポリエステル不織布)



**特長** ・簡単に持ち運べるコンパクトタイプ  
・アルコールの蒸発を防ぐために、プラスチック製の蓋を使用しています。  
・発塵の少ないポップアップタイプ

**用途** 食品工場・製薬工場・医療機器・動物病院での医療機器・自動販売機のメンテナンスに。

**成分** エタノール・乳酸・精製水

品番	サイズ(mm)	ケース入数(総数)	定価(1袋当り)
PJ20	150×200	110枚×36袋(3,960枚)	18,000円(500円)

## 除菌ワイパーライト

(レーヨン不織布)



**特長** 除菌ワイパーの効果はそのままにレーヨン素材の不織布を1本280枚巻にしたお徳用です。手指の除菌や日々の清掃作業などにおすすめです。

**用途** 食品工場・製薬工場での作業開始前の手の除菌に。

**成分** エタノール・乳酸・精製水

内容物	品番	サイズ(mm)	ケース入数(総数)	定価(1本当り)
容器入4個	HJ15	150×300	280枚×4本(1,120枚)	13,000円(3,250円)
詰替用	HJ16	150×300	280枚×12本(3,360枚)	29,400円(2,450円)

※本カタログに掲載のサイズは素材特性により、多少の誤差が生じます。 ※価格には、消費税は含まれておりません。 ※製品の仕様は予告なく変更する場合があります。 | HASHIMOTO CLOTH CATALOG | 15



# 食品産業用製品

食品産業の現場には安心・安全・信頼のおけるものを。  
橋本クロスから提案する食品産業向けの製品です。

## カウンタークロス



▲ボックスタイプ

### 安全性データ

試験項目	試験結果
材質試験	鉛 適合 カドミウム 適合 重金属 適合
溶出試験	蒸発残留物 適合
	水 適合
	4%酢酸 適合
	20%エタノール 適合
	ヘプタン 適合
	過マンガン酸カリウム消費量 適合
	アンチモン 適合
	ゲルマニウム 適合
蛍光物質	紫外線照射による蛍光の有無 なし

○試験先:財団法人化学技術試験推進機構高分子試験・評価センター大阪事務所  
○食品衛生法・食品・添加物の規格基準(昭和34年厚生省告示第370号)  
○ポリエチレンテレフタレートを主成分とする合成樹脂製の器具または容器包装(平成18年厚生労働省告示第201号)  
※蛍光物質を使用した器具又は容器包装の検査方法について(昭和46年環第244号)

### 抗菌性データ(黄色ぶどう球菌)

	一般綿布	当社カウンタークロス	
		洗濯0回	洗濯10回
初期植菌数		2.5×10 <sup>4</sup>	
18時間後	1.3×10 <sup>7</sup>	20以下	
殺菌活性値	-	3.1以下	
※静菌活性値	-	5.8以下	

### 抗菌性データ(大腸菌)

	一般綿布	当社カウンタークロス	
		洗濯0回	洗濯10回
初期植菌数		2.0×10 <sup>4</sup>	
18時間後	2.7×10 <sup>7</sup>	20以下	
殺菌活性値	-	3.1以下	
※静菌活性値	-	6.1以下	

○試験先:財団法人日本紡績検査協会 近畿事務所  
○JIS L1902定量試験(菌液吸収法)による。(但し、洗濯方法はJIS L0217 103号の試験方法による)  
※静菌活性値が2.2以上の数値であれば抗菌効果ありと認められる。

### 特長

使い易さとコストパフォーマンスを両立させた高品位カウンタークロス。クロスレイヤー製法により縦横強度に優れ、また乾燥スピードも速く、雑菌繁殖が少ないので衛生的。カラー・サイズのバリエーションも豊富ですので、ご使用場所に応じた色分けなど、様々なシーンでの使い分けが可能です。

### 1Uシリーズ(ハーフサイズ)

品番	カラー	タイプ	サイズ(mm)	ケース入数	定価
1UP	ピンク	薄手	350×300	50枚×24袋 (1200枚)	22,800円
1UB	ブルー				
1UG	グリーン				
1UW	ホワイト				

### 2U/2Aシリーズ(レギュラーサイズ)

品番	カラー	タイプ	サイズ(mm)	ケース入数	定価
2UP	ピンク	薄手	350×600	100枚×9袋 (900枚)	31,500円
2UB	ブルー				
2UG	グリーン				
2UW	ホワイト				
2AP	ピンク	厚手	350×600	60枚×9袋 (540枚)	29,700円
2AB	ブルー				
2AG	グリーン				
2AW	ホワイト				

### 3U/3Aシリーズ(ダブルサイズ)

品番	カラー	タイプ	サイズ(mm)	ケース入数	定価
3UP	ピンク	薄手	600×600	50枚×9袋 (450枚)	29,250円
3UB	ブルー				
3UG	グリーン				
3UW	ホワイト				
3AP	ピンク	厚手	600×600	30枚×9袋 (270枚)	29,500円
3AB	ブルー				
3AG	グリーン				
3AW	ホワイト				

### S2Uシリーズ(レギュラーサイズ)

品番	カラー	タイプ	サイズ(mm)	ケース入数	定価
S2UP	ピンク	薄手	320×600	100枚×9袋 (900枚)	29,000円
S2UB	ブルー				
S2UG	グリーン				
S2UW	ホワイト				

### BOXタイプ(レギュラーサイズ)

品番	カラー	タイプ	サイズ(mm)	ケース入数	定価
2UP(6BOX)	ピンク	薄手	350×600	100枚×6箱 (600枚)	24,000円
2UB(6BOX)	ブルー				
2UG(6BOX)	グリーン				
2UW(6BOX)	ホワイト				
2AP(6BOX)	ピンク	厚手	350×600	60枚×6箱 (360枚)	21,600円
2AB(6BOX)	ブルー				
2AG(6BOX)	グリーン				
2AW(6BOX)	ホワイト				

## チェッククロス



### 特長

チェック柄のポップなデザインのカウンタークロスです。飲食店やフードコートなどのスペースでオシャレにご使用出来ます。またカラーバリエーションも豊富ですので、ノベルティ用としても最適です。

### HT-1Uシリーズ(ハーフサイズ)

品番	カラー	タイプ	サイズ(mm)	ケース入数	定価
HT-1UP	ピンク	薄手	350×300	50枚×24袋 (1200枚)	24,000円
HT-1UB	ブルー				
HT-1UG	グリーン				
HT-1UY	イエロー				

### HT-2U/2Aシリーズ(レギュラーサイズ)

品番	カラー	タイプ	サイズ(mm)	ケース入数	定価
HT-2UP	ピンク	薄手	350×600	100枚×9袋 (900枚)	32,500円
HT-2UB	ブルー				
HT-2UG	グリーン				
HT-2UY	イエロー				
HT-2AP	ピンク	厚手	350×600	60枚×9袋 (540枚)	31,700円
HT-2AB	ブルー				
HT-2AG	グリーン				
HT-2AY	イエロー				

## フードクロス

### 特長

さっとひと拭き、吸収スピード抜群の使い捨てワイパー。高水圧で繊維を絡めているので毛羽立ちしにくく、強度があります。食品素材と区別しやすいよう、ピンク・ブルー・ホワイトの3色から選べます。



◀4つ折り・ロールタイプ

### ■ロール

品番	カラー	サイズ(mm)	ケース入数	定価(1枚当り)
NBR400P	ピンク	150×250	400枚×12本	28,800円(6.0円)
NBR400B	ブルー	150×250	400枚×12本	28,800円(6.0円)
KBR250	ブルー	170×300	250枚×12本	23,500円(7.8円)

### ■4つ折り

品番	カラー	サイズ(mm)	ケース入数	定価(1枚当り)
NBO2625P	ピンク	260×250	100枚×30袋	22,800円(7.6円)
NBO2625B	ブルー	260×250	100枚×30袋	22,800円(7.6円)
NBO3530P	ピンク	350×300	100枚×24袋	29,760円(12.4円)
NBO3530B	ブルー	350×300	100枚×24袋	29,760円(12.4円)
KBO2525	ブルー	250×250	100枚×30袋	24,000円(8円)
KBO3035	ブルー	300×350	100枚×20袋	28,000円(14円)

### ■ポップアップ(PUカラークロス)

品番	カラー	サイズ(mm)	ケース入数	定価(1枚当り)
NP210W	ホワイト	200×210	200枚×24袋	22,080円(4.6円)
NP210P	ピンク	200×210	200枚×24袋	22,080円(4.6円)
NP210B	ブルー	200×210	200枚×24袋	22,080円(4.6円)
NP210G	グリーン	200×210	200枚×24袋	22,080円(4.6円)



▲PUカラークロス



▲KBR・KBOタイプ

2PLY不織布マスク

特長

長時間の使用でも呼吸がしやすいよう口元の空間とフィット感にこだわった2層タイプの不織布マスク。耳掛け・頭掛けの両タイプそれぞれにホワイト・ピンク・ブルーの3色ありますので、使い分けが可能です。



■横長ワイドタイプ

特長

通常タイプよりも左右に4cm長く、肌の露出がより少ないワイドサイズです。耳掛け・頭掛けタイプがあり、毛髪等の異物混入対策に有効です。

横幅21cm

品番	タイプ	カラー	ケース入数	定価(1枚当り)
HS102S-EL(W)	2層/耳掛け	ホワイト	50枚×40箱 (2,000枚)	14,000円(7.0円)
HS102S-EL(P)		ピンク		
HS102S-EL(B)		ブルー		
HS102S-HL(W)	2層/頭掛け	ホワイト	50枚×40箱 (2,000枚)	15,000円(7.5円)
HS102S-HL(P)		ピンク		
HS102S-HL(B)		ブルー		

品番	タイプ	カラー	ケース入数	定価(1枚当り)
HS102L-EL	2層/耳掛け	ホワイト	50枚×60箱 (3,000枚)	25,800円(8.6円)
HS102LW-HL	2層/頭掛け	ホワイト	50枚×60箱 (3,000枚)	27,000円(9.0円)

Sホルダー

特長

片手でさっと取れ、作業性抜群。壁掛けタイプのため場所もとりません。密封容器のため、ワイパーを油煙・ホコリからガードします。繰り返し容器を使用するため梱包資材のゴミが最小限です。



品番	サイズ(mm)	ケース入数	定価
SH10	φ180×270	1台	4,000円

■対応ロールワイパー

品番	材質	サイズ(mm)	ケース入数(総数)	定価(1枚当り)
SEK1730B	ハルプ	160×300	100枚×12ロール(1,200枚)	8,000円(6.7円)
SKK2240	紙	210×400	300枚×12ロール(3,600枚)	13,000円(3.6円)
KBR250	レーヨン	170×300	250枚×12ロール(3,000枚)	23,500円(7.8円)

※壁面固定用のビス等は付属しません。

除菌ワイパー各種

※食品添加物として利用できる安全なアルコールを使用しています。

特長

作業台、食品機器、手指等日々の清掃・除菌にご利用頂けます。ボトルタイプとコンパクトなパウチタイプを用途に合わせてお選び下さい。



P15 ※除菌ワイパー各種についての詳細は15ページをご覧ください。

ミラクルワイパー US100

【4ツ折タイプ(中薄手)】

特長

接着剤や化学物質を使用していないためアルコールや溶剤を含ませても不純物の溶出がありません。

P5

※ミラクルワイパーについての詳細は5ページをご覧ください。

ハードワイパー S250/A300 AX400/AZ500

【4ツ折タイプ】

特長

耐摩耗性があり、液体を含んでも強度が落ちません。布のようなしなやかな風合いで、用途によって選べる4サイズあります。

P8

※ハードワイパーについての詳細は8ページをご覧ください。

パルパー P280

【4ツ折タイプ】

特長

耐水強度とボリュームを実現したローコスト紙ワイパー。

P7

※パルパーについての詳細は7ページをご覧ください。

HC粘着マット

特長

粘着フィルムが靴底に付いた細かなチリや汚れをキャッチし、室内に持ち込みません。裏面も粘着タイプになっていますので、ベースマットなしでも固定設置できます。

連番  
タック付

品番	色	サイズ(mm)	ケース入数(総数)	定価(1枚当り)
NMT-30B	ブルー	600×900	30枚×10冊(300枚)	17,000円(56.7円)
NMT-30W	ホワイト	600×900	30枚×10冊(300枚)	17,000円(56.7円)
NMT-30B(大)	ブルー	600×1200	30枚×10冊(300枚)	25,000円(83.4円)
NMT-30W(大)	ホワイト	600×1200	30枚×10冊(300枚)	25,000円(83.4円)

不織布製防災用品

災害発生時の避難所での衛生対策や帰宅困難者対策、多発するゲリラ豪雨に対する雨水侵入対策に。企業、自治体等での長期備蓄に対応できる不織布製防災用品を製造しています。

防災用  
ウェットタオル

特長

液剤と分けて保管することで最長10年間保存が可能になりました。使い捨てで衛生的。300mm×700mmの超大判サイズで、災害時のお風呂代わりの身体拭きにも使えます。

■材質:レーヨン不織布、清拭用液剤

品番	シートサイズ(mm)	梱包サイズ(mm)	ケース入数	定価
BT250	300×700	300×700×500	250枚	18,000円

※受注生産商品です。

防災備蓄用トイレセット

特長

既存の洋式トイレにセットして使用します。断水時(災害・事故等)に水なしで使用できるため、災害時の水の節約に役立ちます。使用後は紙おむつと同じ様に処分できます。



◀使用例

■セット内容:

排便袋(黒/PE)×100枚 吸収材×100パック  
回収袋(白/PE)×10枚 使用説明書×1枚

■材質:パルプ・吸収ポリマー ポリエチレン

品番	梱包サイズ(mm)	ケース入数	定価
ETS-10	330×230×320	100セット	12,000円



緊急時マット

特長

帰宅困難者の一時避難、避難所などで使用するマットです。畳1枚より大きく、避難者の就寝にも十分なサイズです。厚さ10mmで床からの冷気をカットします。

■材質:リサイクルPET

品番	サイズ(mm)	梱包サイズ(mm)	ケース入数	定価
KMT-100200	1000×2000	1000×2000×110	10枚	26,000円

※半分サイズ(1000×1000)に裁断し、保管スペースをコンパクトにする追加加工も承ります。(加工費等別途見積)

クイック防水堤



▲使用例

特長

十分に吸水させた本品をドアやシャッターの前に置き、雨水などの浸入を防ぎます。さらに内側に設置してわずかな浸水をキャッチ。建物の外側・内側両方での設置が効果的です。工場・店舗・住宅等での軽微な浸水対策に。

■材質:パルプ・吸収ポリマー、不織布

品番	サイズ(mm)	梱包サイズ(mm)	ケース入数	定価
QB125330	1250×330	520×420×480	20枚	60,000円

# 実装用ロールワイパー

拭き取り効果の高い不織布素材を使用しています。  
縦と横の強度のバランスに優れています。  
その他特注品の対応もいたします。

## 実装用ロールワイパー(テンセル+ポリプロピレン)

100本から特注品をお作り致します。  
21ページのオーダーシートをコピーしてご使用ください。  
※こちらのほかにもさまざまな生地を取り扱っておりますのでお問合せ下さい。



品番	サイズ(mm)	紙管内径	ケース入数(総数)	定価(1本当り)
TH100-270-18(厚手)	270×18M	38mm	20本	116,000円 (5,800円)
TH100-350-18(厚手)	350×18M	38mm	20本	126,000円 (6,300円)
TH100-480-18(厚手)	480×18M	38mm	20本	172,000円 (8,600円)
TH50-200-36	200×36M	38mm	40本	153,600円 (3,840円)
TH50-270-30	270×30M	38mm	20本	96,000円 (4,800円)
TH50-280-30	280×30M	38mm	20本	100,000円 (5,000円)
TH50-350-30	350×30M	38mm	20本	110,000円 (5,500円)
TH50-350-36	350×36M	38mm	20本	125,000円 (6,250円)
TH50-360-12	360×12M	38mm	30本	90,000円 (3,000円)
TH50-360-30	360×30M	38mm	20本	115,000円 (5,750円)
TH50-360-36	360×36M	38mm	20本	130,000円 (6,500円)
TH50-410-36	410×36M	38mm	20本	150,000円 (7,500円)
TH50-540-36	540×36M	38mm	20本	198,000円 (9,900円)
TH50-400-11	400×11M	1インチ	30本	150,000円 (5,000円)
TH50-350-42	350×42M	1インチ	20本	150,000円 (7,500円)
TH50-420-45	420×45M	1インチ	20本	210,000円 (10,500円)

## ロールワイパーセイビングアタッチメント

### ロールワイパーのコストダウンのご提案

- 特長**
- ・ジョイントアタッチメントを取り付けることにより従来使用していなかった両端の無駄な部分を削減できコストダウンできます。
  - ・従来の紙管とは異なり樹脂管を使用することにより紙粉の異物混入を防止できます。
  - ・ロールワイパーに使用している生地は耐摩耗性があり毛羽の出にくいテンセル+ポリプロピレン生地を使用しています。

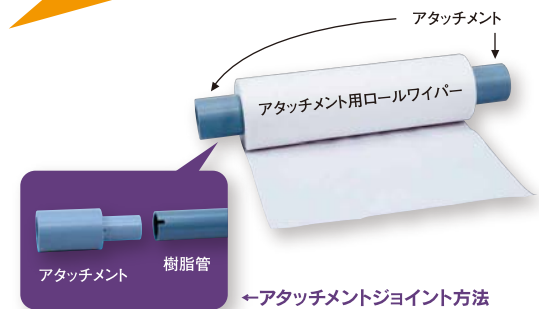

### アタッチメント

品番	ケース入り数	定価
A38-150-(270・280・350・360)	4本	20,000円
A38-200-(350・360・410)	4本	20,000円
A38-250-(350・360・410・540)	4本	20,000円
A38-300-(410・540)	4本	20,000円

### アタッチメント用ロールワイパー

品番	ロールサイズ	適用サイズ巾(mm)	ケース入り数	ケース定価(1本当り)
ATH50-150-36	150mm×36M	270・280・350・360	40本	120,000円(3,000円)
ATH50-200-36	200mm×36M	350・360・410	40本	140,000円(3,500円)
ATH50-250-36	250mm×36M	350・360・410・540	30本	120,000円(4,000円)
ATH50-300-36	300mm×36M	410・540	30本	135,000円(4,500円)

### アタッチメント品番の見方

**例** A38-150-20

A38(対応印刷機のコアの内径) 150(ロール巾) 270(ロール巾)  
(従来使用していた270巾のロール巾を150巾に変更した場合の例です。)

※紙管内径38mmの印刷機に対応  
※他の紙管内径対応の印刷機についてはお問い合わせをください。  
※使用済みロールワイパーを再利用しご希望のサイズに断裁いたします。  
(別途お見積)

# 自動ふき取り特注ロールワイパー

用途に応じた特注サイズ(スリット巾は15mm ~原反最大幅まで可能です。)と、基布の選定が可能です。



### 使用実例

- ステンレス板の鏡面仕上げ後の、水分の自動ふき取りロール。
- 携帯電話の電池の電解液を注入後、漏れた電解液の自動ふき取りロール。
- オフセット印刷のプランケットの自動ふき取りロール。
- クリーム半田印刷のメタルマスク自動ふき取りロール。
- 液晶ディスプレイ洗浄後の水分の自動ふき取り用ロール。
- 配電盤へのオイルミストの侵入防止フィルター。
- コンデンサーの余分な樹脂分の自動ふき取りロール。
- 排気ファンの塗料付着防止用ロールフィルター。
- スプレーフラクサー用フィルター。

### 主な使用素材

- ・ テンセル+ポリエステル...耐摩耗性と吸収力を重視した低発塵素材。縦横のバランスに優れます。
- ・ 綿100%素材...溶剤を含ませても不純物の溶出がありません。吸収力抜群で、高い拭き取り力。
- ・ 綿+ポリエステル...吸収力のある綿をベースに、ポリエステルの繊維を混入し強度を向上させた素材です。
- ・ 綿+ポリエステル分割繊維...吸収力のある綿と汚れのかきとり性能に優れた極細繊維を混入し、それぞれの長所をあわせ持つ素材です。
- ・ バルブ+ポリエステル...吸水速度のあるバルブ繊維と、柔軟性のあるPETの混合品です。
- ・ ポリエステル分離繊維...白色の極細繊維。クロスレイ製法により抜群の強度・吸水性を実現しました。

※こちらのほかにもさまざまな生地も取り揃えております。サンプルも送付いたしますのでお問合せ下さい。

### オーダーシート

FAX:0749-72-3996

コピーしてお使いください

(株)橋本クロス宛

送信日 年 月 日

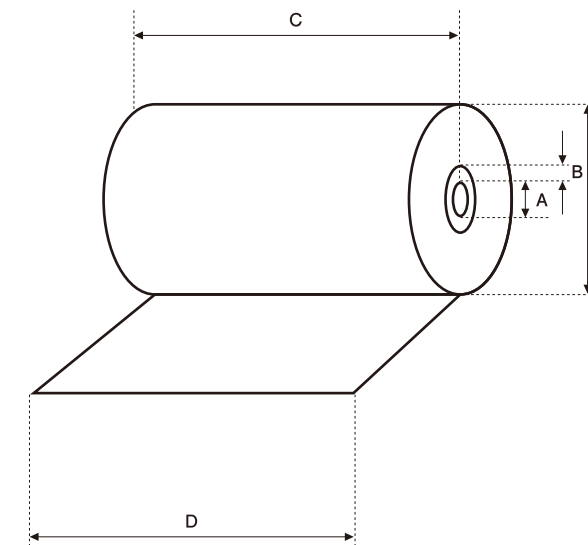

A: コア内径 □1インチ □1.5インチ □3インチ □その他( )

B: コアの厚み mm コアの材質 □紙管 □樹脂

コアの切込 □要(片側・両側)

C: コアの幅 mm コアの切込寸法 mm 切込数 ヶ所

D: ロール幅 mm

E: ロール外径 mm 巻長 m

印刷機械製造メーカー( )

型番( )

貴社名 担当者

〒 住所

TEL FAX

E-mail

※もれなくご記入のうえご返送ください。

# エアークリアーII

燃焼性試験  
JIS L1091 A-1法  
区分3適合

実用新案登録 | 登録第3186179号  
登録第3186136号

## 【オイルミスト専用フィルター】

●12年の販売実績のある先発メーカーとして、より経済性、安全性を追求しました。

# 1. 経済性

3倍長持ち

厚手の生地を使用することで保液性がさらに向上しました。オイルミストの多い現場などでは交換頻度を少なくおさえられ特に経済効果が発揮できます。制御盤フィルターIIの約3倍の保液性があり交換頻度は3分の1になります！

■当社保液試験データ(試験片100mm×100mm)

	保液前 g	保液後 g	保液量 g
エアークリアーII	0.43	4.60	4.17
制御盤フィルターII	0.22	1.45	1.23
			保液量の差 3.39

# 2. 安全性

機器に配慮した安全設計。

## 1 オイル吸着後も吸気量の損失が少なく、機器に負担をかけません。

※取替えを忘れた場合でも安心してご使用できます。

■弊社コンプレッサにてオイル吸着後のフィルター前の風速変化を検証(当社比)

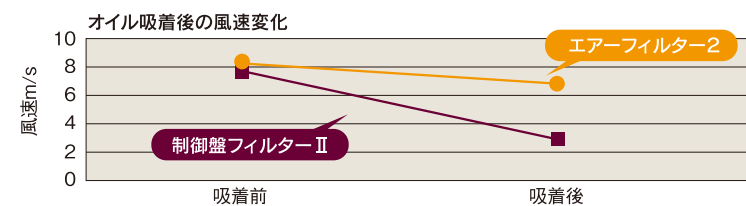

	風速m/s		低下率
	吸着前	吸着後	
エアークリアーII	8.2	6.5	21%
制御盤フィルターII	7.8	3.8	51%



## 2 難燃性の素材を使用

(JIS L 1091 A-1法 区分3適合)

炎が出ず燃え広がる心配がない為、安心してご利用いただけます。フィルターは燃えないものが当たり前です。

## 3 電子機器に与える影響に配慮した磁力のマグネットを採用。

■使用箇所例  
・工作機械等の切削液冷却ユニット、主軸冷却ユニット、コンプレッサー等。  
・制御盤用冷却ファン、電源用冷却ファン等。

素材	厚み	標準風速	初期圧力損失	平均捕集効率
ポリエステル	0.4mm	2.5m/s	26pa	33.3%

### ■ホルダー付

品番	フィルタ幅寸法×長さ(ミシン目)(mm)	巻枚数・巻長	ホルダー寸法(mm)			ケース入数(本)	定価(1本当り)
			横	縦	高さ		
A1550	150×200	50枚・10M	200	90	65	12	39,000円 (3,250円)
A2050	200×200		250				45,000円 (3,750円)
A2550	250×200		300				57,000円 (4,750円)
A3050	300×200		350				69,000円 (5,750円)
A3550	350×200		400				81,000円 (6,750円)
A4050	390×200		450				93,000円 (7,750円)
A4650	460×200		510				57,000円 (9,500円)
A5550	550×200		600				63,000円 (10,500円)
					6		

※ホルダー付1本に固定用マグネットが2本付属します。 ※必ず吸気口より幅の広いサイズを選択してください。隙間からの吸気量が大きくなりミスト粉塵などが入り故障の原因になります。 ※上記測定値は参考値であり、保証値ではありません。

### ■詰替用

品番	定価(1本当り)
AT1550	27,000円 (2,250円)
AT2050	31,800円 (2,650円)
AT2550	42,600円 (3,550円)
AT3050	53,400円 (4,450円)
AT3550	63,000円 (5,250円)
AT4050	73,800円 (6,150円)
AT4650	46,800円 (7,800円)
AT5550	52,200円 (8,700円)

## 取付け簡単、フィルター交換が容易なロール式

●工具不要、マグネットで簡単取付け。 ●マシン目付のロールタイプなので汚れたら簡単に取替えができます。 ●外付けなので交換時期が目目でわかります。



## エアークリアーコンパクトタイプ

特長 取付け面積の狭い場所や、機器の構造上、通常サイズでは取付けられなかった場所に使用できます。

素材	厚さ	標準風速	初期圧力損失	平均捕集効率
ポリエステル	0.4mm	2.5m/s	26pa	33.3%

### ■ホルダー付

品番	フィルタ幅寸法×長さ(ミシン目)(mm)	巻枚数・巻長	ホルダー寸法(mm)			ケース入数(本)	定価(1本当り)
			横	縦	高さ		
CA1538	150×200	38枚・7.6M	170	50	50	10	25,000円 (2,500円)
CA2038	200×200		220				28,900円 (2,890円)
CA2538	250×200		270				36,600円 (3,660円)
CA3045	300×200	45枚・9M	310	55	55	10	44,300円 (4,430円)
CA3545	350×200		370				52,000円 (5,200円)
CA4050	390×200	50枚・10M	410	60	60	5	59,700円 (5,970円)
CA5550	550×200		560				65

※ホルダー付1本に固定用マグネットが2本付属します。 ※必ず吸気口より幅の広いサイズを選択してください。隙間からの吸気量が大きくなりミスト粉塵などが入り故障の原因になります。

### ■詰替用

品番	定価(1本当り)
CAT1538	17,300円 (1,730円)
CAT2038	20,400円 (2,040円)
CAT2538	27,300円 (2,730円)
CAT3045	34,300円 (3,430円)
CAT3545	40,400円 (4,040円)
CAT4050	47,400円 (4,740円)
CAT5550	33,500円 (6,700円)

## 制御盤フィルターII【粉塵専用フィルター】

※吸気量の多い機器には使用できません。

燃焼性試験  
JIS L1091 A-1法  
区分3適合

■使用箇所例 工作機械等の制御盤用冷却ファン、電源用冷却ファン等。



### 特長

- ①とうもろこし生まれのエコロジー素材を使用。生分解性のポリ乳酸(PLA)を採用。
- ②難燃性の素材で安心。(JIS L 1091 A-1法 区分3適用) 炎が出ず燃え広がる心配がない為、安心してご利用いただけます。

※ポリ乳酸(PLA)について  
生分解性の素材の為、温度と湿度により生分解、経年劣化する場合があります。弊社では独自の分解抑制加工を行う事で、常温状態で劣化率を約3年間で、10%に抑えています。

素材	厚み	標準風速	初期圧力損失	平均捕集効率
ポリ乳酸	0.18mm	2.5m/s	34pa	50%

### ■ホルダー付

品番	フィルタ幅寸法×長さ(ミシン目)(mm)	巻枚数・巻長	ホルダー寸法(mm)			ケース入数(本)	定価(1本当り)
			横	縦	高さ		
H15100	150×200	100枚・20M	200	90	65	12	39,000円 (3,250円)
H20100	200×200		250				45,000円 (3,750円)
H25100	250×200		300				57,000円 (4,750円)
H30100	300×200		350				69,000円 (5,750円)
H35100	350×200		400				81,000円 (6,750円)
H40100	390×200		450				93,000円 (7,750円)
H46100	460×200		510				57,000円 (9,500円)
H55100	550×200		600				63,000円 (10,500円)

※ホルダー付1本に固定用マグネットが2本付属します。 ※必ず吸気口より幅の広いサイズを選択してください。隙間からの吸気量が大きくなりミスト粉塵などが入り故障の原因になります。 ※上記測定値は参考値であり、保証値ではありません。

### ■詰替用

品番	定価(1本当り)
HT15100	27,000円 (2,250円)
HT20100	31,800円 (2,650円)
HT25100	42,600円 (3,550円)
HT30100	53,400円 (4,450円)
HT35100	63,000円 (5,250円)
HT40100	73,800円 (6,150円)
HT46100	46,800円 (7,800円)
HT55100	52,200円 (8,700円)

# フィルター各種

取付ける事で様々なコスト削減ができます。

- ▶ 粉塵、オイルミスト等の侵入を防止し機器の故障を防ぎます。
- ▶ 取り付け、交換が簡単なので設備保全が容易にできます。

## モーターフィルター

モーターカバーに合わせた厚手の円形状のフィルター。マジックテープで簡単取付け。切削くず、粉塵、オイルミストなどの異物侵入を防ぎ、モーターの故障を防ぎます。



素材	厚さ	標準風速	初期圧損	残留粒子	耐熱温度
ポリエステル+アクリル	8mm	2.0m/s	51Pa	120μm	170℃

品番	サイズmm	入数(枚)	定価(1枚当り)	品番	定価(1枚当り)
M100	φ100	100	23,000円 (230円)	M100S	3,300円 (330円)
M120	φ120		25,000円 (250円)	M120S	3,500円 (350円)
M150	φ150		30,000円 (300円)	M150S	4,000円 (400円)
M175	φ175		28,000円 (350円)	M175S	4,500円 (450円)
M200	φ200	80	32,000円 (400円)	M200S	5,000円 (500円)
M230	φ230		22,500円 (450円)	M230S	5,500円 (550円)
M260	φ260	50	26,500円 (530円)	M260S	6,300円 (630円)
M300	φ300		31,500円 (630円)	M300S	7,300円 (730円)
M350	φ350		25,500円 (850円)	M350S	9,500円 (950円)
M400	φ400		22,000円 (1,100円)	M400S	12,000円 (1,200円)

※取付け用マジックテープセット P25参照

※10枚入りタイプ

## モーターフィルターⅡ カバータイプ

かぶせるだけの簡単取付け。付属のゴムでしぼれ、柔軟にサイズ対応が可能。切粉、粉塵、オイルミストなどの異物侵入を防ぎます。

素材	厚さ	残留粒子	耐熱温度
ポリプロピレン	0.22mm	500μm	100℃

品番	サイズmm	入数(枚)	定価(1枚当り)	品番	定価(1枚当り)
MC170	φ120~φ170	100	12,500円 (125円)	MC170S	3,500円 (175円)
MC220	φ170~φ220		20,000円 (200円)	MC220S	5,000円 (250円)
MC300	φ220~φ300		26,500円 (265円)	MC300S	6,300円 (315円)
MC350	φ300~φ350		31,500円 (315円)	MC350S	7,300円 (365円)

※20枚入りタイプ

※モーターカバーの形状により使用できない場合があります。この場合、従来品のモーターフィルターをご検討下さい。  
※掲載のサイズは素材特性により、多少の誤差が生じます。



## カットフィルター

外気処理や中性能フィルタのプレフィルタとして。オイルミスト、粉塵等の多い工場エアコンの保全用に。



素材	厚さ	標準風速	初期圧損	残留粒子	耐熱温度
ポリエステル+アクリル	8mm	2.0m/s	51Pa	120μm	170℃

品番	サイズmm	入数	定価(1枚当り)	品番	定価(1枚当り)
L2020	200×200	70	20,300円 (290円)	L2020S	3,900円 (390円)
L3030	300×300		19,000円 (380円)	L3030S	4,800円 (480円)
L4040	400×400		32,500円 (650円)	L4040S	7,500円 (750円)
L5050	500×500		37,500円 (750円)	L5050S	8,500円 (850円)
L6060	600×600	30	30,000円 (1,000円)	L6060S	11,000円 (1,100円)
L7070	700×700		36,000円 (1,200円)	L7070S	13,000円 (1,300円)
L8080	800×800		29,000円 (1,450円)	L8080S	15,500円 (1,550円)
L10050	1000×500	20	22,000円 (1,100円)	L10050S	12,000円 (1,200円)
L100100	1000×1000		19,000円 (1,900円)		
L100200	1000×2000		19,000円 (3,800円)		

※10枚入りタイプ

※ご希望のサイズにカットいたします。又、厚手(20mm)もご用意できます。詳しくは弊社までご相談下さい。  
※取付け用マジックテープセット P25参照



## ロールフィルター

**特長** オイルミスト・粉塵の進入防止に使用。メインフィルターの補助フィルターとして使用する事で寿命が長くなり経費削減につながります。

- 用途**
- ・オイルミスト除去
  - ・粉塵除去
  - ・油液の濾過
  - ・メインフィルター保護用プレフィルター等

品番	素材	サイズ(幅mm×巻m)	入数(本)	厚み(mm)	初期圧損(Pa)	残留粒子μm	難燃性	液体	気体	定価	
HR100100	ポリ乳酸	1000×100	1	0.18	34	40	○	○	○	62,000円	
PR120100	レーヨン	1200×100		0.12	—	40	×	○	○	57,000円	
RR100100	レーヨン	1000×100		0.24	—	30	×	○	○	72,000円	
AR70100	ポリエステル	700×100		0.40	26	70	○	○	○	43,000円	
AR110100		1100×100		—	—	—	—	—	—	58,000円	
ER10050	ポリエステル	970×50		1.00	28	80	△	○	○	32,000円	
SR100100	PET+PE	1000×100		0.23	—	30	×	○	×	56,000円	
FR100100	再生ポリエステル	1000×100		3.00	61	60	×	○	○	80,000円	
MR3050	ポリエステル+アクリル	300×50		2	8.00	51	120	△	○	○	54,000円
MR5050		500×50									78,000円
MR7050		700×50	106,000円								
MR10050		1000×50	75,000円								
MR20050		2000×50	1	160,000円							

※上記測定値は参考値であり、保証値ではありません。

## マジックテープセット (フィルター固定用)

**特長** マジックテープは手軽に取り付けできる裏面粘着テープ付。オイルクリーンで貼付面の脱脂をしてからマジックテープを取り付けて下さい。



### (M・L・ER・AR・FR・MR対応)

品番	セット内容	サイズ(mm)(総数)	定価
MST100	マジックテープ オイルクリーンパウチ	20×20(100個) 150×200(110枚)	3,000円

## フィルターの圧損データを測定致します。

交換時期の目安など、様々な疑問にお応え致します。尚、用途に応じた各種フィルターも用意しております。不織布加工メーカーなので、多品種小ロットの特注対応が可能です。



# 油液吸収製品

環境に負荷の少ない  
天然素材とリサイクル素材にこだわりました。

## オイルパッド (水・油・溶剤対応)



### HO-70

**特長** 吸収した油が浸透して床を汚さないように裏面はフィルム加工をしています。厚みが薄いので、機械の隙間等の狭い場所での使用が可能です。

### HO-80T

**特長** 吸収体のパルプ不織布の間に古紙を挟み込んでおり、液体が古紙全体に広がり、一枚を無駄なく使えます。厚みが薄いので、狭い場所での使用が可能です。

### HO-200・200T

**特長** リサイクル原料を使用した環境にやさしい安価な吸収材です。200Tは従来の綿状の吸収体と異なりホコリがちにくくなっています。

### HO-350・450

**特長** 高吸収ピロータイプ・HO-350は表面にポリエステルを使用し、耐久性を向上しました。HO-450は表面に綿不織布を使用し、吸収スピードを向上させました。

品番	素材	サイズ(mm)	エコマーク	ケース入数	定価(1枚当り)	吸収量
HO-70	表:レーヨン 中:再生パルプ 裏:フィルム	450×550		100枚	17,000円 (170円)	1.2ℓ
HO-80T	表:ポリエステル 中:天然素材	370×550		100枚	19,000円 (190円)	1.2ℓ
HO-200T	表:ポリエステル 中:天然素材	380×380	●	35枚	8,400円 (240円)	2.5ℓ
HO-200	表:ポリエステル 中:天然素材	380×380	●	30枚	7,200円 (240円)	3.0ℓ
HO-350A	表:ポリエステル 中:天然素材	370×550	●	50枚	15,000円 (300円)	4.0ℓ
HO-350B	表:ポリエステル 中:天然素材	370×550	●	18枚	7,000円 (390円)	4.0ℓ
HO-450A	表:綿 中:天然素材	370×550	●	50枚	23,000円 (460円)	4.5ℓ
HO-450B	表:綿 中:天然素材	370×550	●	18枚	9,000円 (500円)	4.5ℓ

## 機械廻りに色ウエスが散乱したり、油がこぼれたままになっていませんか？

オイルパッドシリーズは大吸収量で、処分頻度を少なくし、コスト削減できます。

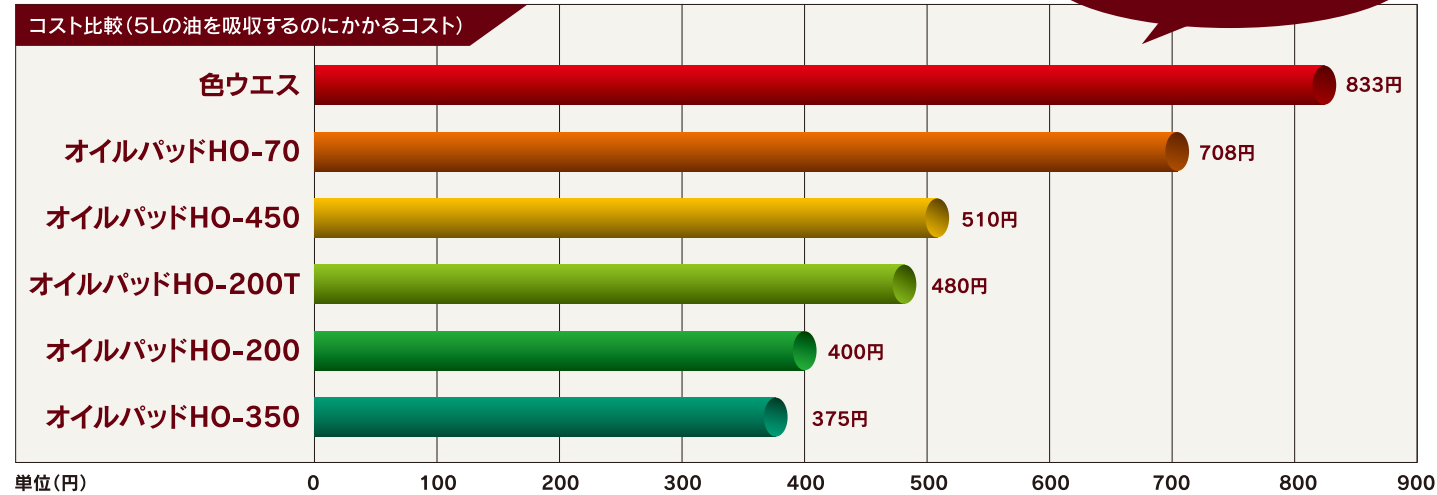

※ウエスのようにかさばりませんので、処分費も1/3以下で済みます。環境負荷を考え、天然素材とリサイクル素材にこだわり、エコマーク認定を取得いたしました。

## オイルシート (水・油・溶剤対応)

### BOタイプ

**特長** 業界初の4M巾の特大サイズをはじめとする豊富なサイズのパリエーションを取り揃えておりますので、様々な用途でお使いいただけます。厚手でやぶれにくく、通路やドラム缶等の下に敷いて油污れの吸着等にもご利用頂けます。

リサイクルペットボトル100%使用

**用途** ・工場内の廊下、機械周りの通路への汚れ防止に。  
・作業者の足の疲労を軽減するマットとして。  
・災害時の避難所でのマットレスの代替えとして。



工場内の廊下・通路の汚れ防止に。



業界初!  
4m巾タイプ

品番	素材	サイズ(mm)	タイプ	ケース入数	定価(1本・1枚当り)	厚みmm	吸収量ℓ
BO-24	ポリエステル	240×25M	ロール	4本	20,000円 (5,000円)	5~6	4/m <sup>2</sup>
BO-52		525×50M		2本	36,000円 (18,000円)		
BO-105A		1050×50M		1本	32,000円		
BO-105B		1050×25M		1本	17,000円		
BO-200B		2000×25M		1本	42,500円		
BO-400B		4000×25M		1本	90,100円		
BOC-5052		500×525	平版	60枚	24,000円 (400円)		1.1/枚

## オイルシート (水・油・溶剤対応)

### HOタイプ

**特長** 生地素材は天然素材がベースとなっておりますので、科学繊維素材のオイルシートに比べ静電気の発生も少なく耐熱性があり水・油・溶剤を素早く吸収します。



品番	素材	サイズ(mm)	タイプ	ケース入数	定価(1本・1枚当り)	厚みmm	吸収量ℓ
HO-52	レーヨン + ポリエステル	525×30M	ロール	2本	17,000円 (8,500円)	3~4	3mm/m <sup>2</sup>
HO-105		1050×30M		1本	15,000円		
HO-210		2100×30M		1本	38,000円		
HOC-5052		500×525	平版	120枚	22,000円 (184円)		0.8/枚

# 油液吸収製品

あらゆる現場のニーズに応える  
豊富な製品ラインナップ。

## オイルシート(水・油・溶剤対応)

### 2GHO(水、油、溶剤対応)

**特長** 吸収性に優れ、水・油・溶剤に対応しています。緊急時の対応にも最適な万能タイプです。汚れの目立ちにくいグレー。



#### ■カット済みタイプ

品番	素材	サイズ(mm)	ケース数	定価(1枚当り)	厚みmm	吸収量ℓ
2GHO-4050	ポリプロピレン	400×500	150枚	26,000円 (173円)	3~4	0.7/枚

#### ■ロールタイプ

品番	素材	サイズ(mm×M)	ケース数	定価(1枚当り)	厚みmm	吸収量ℓ
2GHOR-40	ポリプロピレン	400×50M	2本	34,500円(17,250円)	3~4	3.5/㎡
2GHOR-80		800×50M	1本	34,000円	3~4	3.5/㎡

### WHO(油専用)

**特長** 水面に浮かび油のみを吸収します。白色の為、吸収した油が分かりやすく回収の際も油こぼれがありません。



#### ■カット済みタイプ

品番	素材	サイズ(mm)	ケース数	定価(1枚当り)	厚みmm	吸収量ℓ
WHO-4050	ポリプロピレン	400×500	150枚	23,000円 (153円)	3~4	0.7/枚

#### ■ロールタイプ

品番	素材	サイズ(mm×M)	ケース数	定価(1枚当り)	厚みmm	吸収量ℓ
WHOR-40	ポリプロピレン	400×50M	2本	30,500円(15,250円)	3~4	3.5/㎡
WHOR-80		800×50M	1本	30,000円	3~4	3.5/㎡



※オイルチューブの吸収材はリサイクル材料を使用しています。リサイクル材料には白色以外の生地が混入する場合があります。

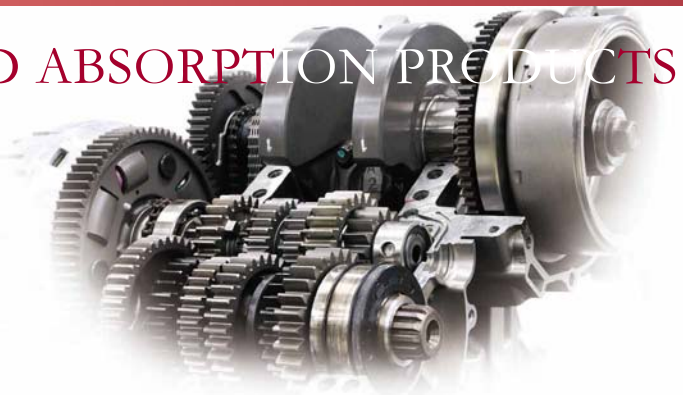

### YHO(薬品対応)

**特長** 黄色は作業者に注意を促す効果があり、薬品等の危険溶剤を吸収したい作業現場に最適です。



#### ■カット済みタイプ

品番	素材	サイズ(mm)	ケース数	定価(1枚当り)	厚みmm	吸収量ℓ
YHO-4050	ポリプロピレン	400×500	150枚	26,000円 (173円)	4~5	0.8/枚

#### ■ロールタイプ

品番	素材	サイズ(mm×M)	ケース数	定価(1枚当り)	厚みmm	吸収量ℓ
YHOR-80	ポリプロピレン	400×50M	2本	34,500円(17,250円)	4~5	4/㎡
YHOR-80		800×50M	1本	34,000円	4~5	4/㎡

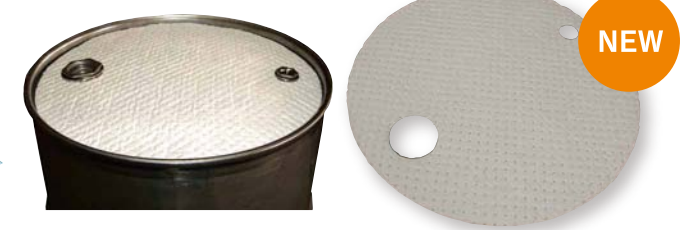

### ドラム缶用オイルシート(油専用)

**特長** ドラム缶の天板への油の垂れ落ちを吸収します。200L用のドラム缶に対応しています。雨水等を吸収しないので、屋外での使用にも適しています。

品番	素材	サイズ(mm)	ケース数	定価(1枚当り)	厚みmm	吸収量ℓ
WHOD-55	ポリプロピレン	φ550	50枚	25,000円 (500円)	3~4	0.8/枚

### オイルチューブ(水・油・溶剤対応)

[天然素材リサイクル品]

**特長** 機械の形状に合わせ、周囲への油液拡散をシャットアウト。



品番	素材	サイズ(mm)	ケース数	エコーマーク	定価(1枚当り)	吸収量ℓ
HT-100A	表綿 中天然素材	φ70×1000	50本	●	23,000円 (460円)	2.8/本
HT-100B	表綿 中天然素材	φ70×1000	25本	●	12,000円 (480円)	2.8/本
HT-300	表PET 中天然素材	φ70×3000	15本		24,000円 (1,600円)	7.5/本
HT-500	表PET 中天然素材	φ70×5000	10本		26,000円 (2,600円)	12.5/本
HTB-130	表PET+PET 中天然素材	φ100×1300	15本		12,000円 (800円)	5.0/本

### 浮上油キャッチャー FH-1 油対応



**特長** 水面に浮かび油のみを吸収します。油吸着、撥水特性に優れた牛乳パックを吸着剤として再利用しました。

品番	素材	サイズ(mm)	ケース数	定価(1枚当り)	厚みmm	吸収量ℓ
FH-1	表:ポリエステル 中:牛乳パック	450×550	75枚	15,000円 (200円)	10	1.2/枚

### 吸水パッド

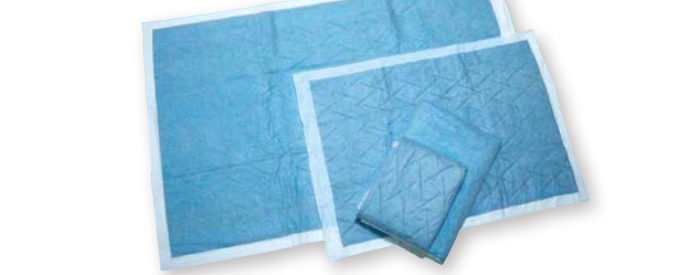

**特長** 吸収量(4ℓ・2ℓ)と高いため取替えの手間が枚数が減少します。水廻りのメンテナンス、配電盤の結露の吸収、エレベーター・エスカレーターの地下の溜まり水の吸収に。魚・野菜の水分の吸収にも。

品番	素材	サイズ(mm)	ケース数	定価(1枚当り)	厚みmm	吸収量ℓ
HL-01	表:ポリエステル 中:パルプ・ポリマー	900×600	50枚	10,500円 (210円)	3	4/枚
HL-02		440×600	100枚	10,500円 (105円)	3	2/枚

### オイルブレイクHF12

**特長** 環境に配慮した再生パルプ100%素材。1袋 約4kgと軽量なため、緊急時にも手軽に素早く持ち運び散布できます。粒状タイプで使用後の回収も簡単です。



品番	素材	サイズ(mm)	容量	ケース数	定価(1枚当り)	吸収量ℓ
HF12	再生紙	420×540	12ℓ	5袋	13,500円 (2,700円)	20/袋

### 吸水パッド ワイドタイプ

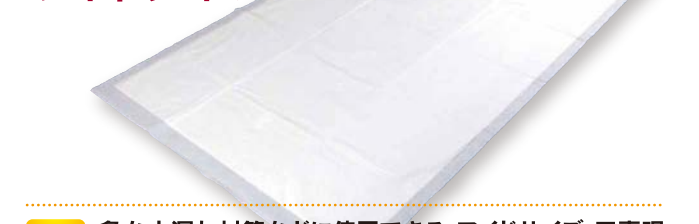

**特長** 急な水漏れ対策などに使用できる、ワイドサイズ。工事現場、建築現場、工場や精密機器を扱う場所などに使用できます。

品番	素材	サイズ(mm)	ケース数	定価(1枚当り)	吸収量ℓ
HLW-01	表:ポリエステル 中:パルプ・ポリマー	900×2000	30枚	21,000円 (700円)	2.8/枚
HLW-02		900×1500	40枚	21,200円 (530円)	2.0/枚
HLW-03		900×1200	50枚	20,500円 (410円)	1.5/枚
HLW-04		900×900	60枚	19,800円 (330円)	1.2/枚

### 非常用油液吸収キット



#### ▶ セット内容

- ・オイルチューブ(HT-100)/5本
- ・オイルパッド(HO-350)/4枚
- ・オイルシート(HOC-5052)/5枚
- ・ミラクルワイパー(US100)/30枚
- ・回収袋/5枚

#### [吸収量35L]

品番	内容物	サイズ(mm)	ケース数	定価
S-1	容器付	550×400×300	1	18,000円
S-2	詰替用	—	1	13,000円

※使用後の処分につきましては、各自治体、処理業者の指示に従って下さい。

ISO14001対応製品  
(緊急事態の予防・準備)

# その他 産業用製品

様々な現場で活躍する橋本クロスの製品

## ドライダスターロール



NEW

**特長** 床面清掃用の使い捨てダスターです。ハードフロアやフローリングなどの清掃に。凹凸のあるダスターが髪の毛やちり・ホコリをしっかりキャッチ。各社製モップの替えモップとしてもご利用いただけます。

■材質/ダスター: ポリエステル不織布 箱: 紙

品番	サイズ(mm)	ケース入数(総数)	対応モップサイズ	定価(1枚当り)
DR4990	200×490	90枚×4個入(360枚)	45cm幅	15,480円(43円)
DR6980	200×690	80枚×4個入(320枚)	60cm幅	19,200円(60円)
DR9955	200×990	55枚×4個入(220枚)	90cm幅	19,360円(88円)

※DR4990は市販のモップ(45cmサイズ)等でご利用下さい。

## メッシュバッグ



※特注サイズのご相談も承っております。お気軽にご相談ください。

**特長** 金網との摩擦によるキズから商品をガードします。金属加工製品の出荷、廃材の分別等様々な用途にご利用いただけます。装着も早くて簡単。また、丈夫な不織布を使用しているため繰り返し使用できます。

■材質/ポリエステル不織布

品番	サイズ(mm)	ケース入数	定価(1枚当り)
MB-1	800× 500× H700	50枚	35,000円(700円)
MB-2	1000× 800×H1050	50枚	40,000円(800円)
MB-3	1050×1050×H1200	50枚	45,000円(900円)
MB-4	1200×1000×H1100	50枚	45,000円(900円)

## HCスタンドモップ



NEW

**特長** 面積の広い大型施設には拭取り面積の大きなSTM-90を、一般の商業施設や室内などでは小回りの効くSTM-60がおすすめです。柄が自立する構造で作業性を損ないません。

■材質/柄・ヘッド: アルミニウム クリップ等: ポリプロピレン

品番	サイズ(mm)	入数	定価
STM-60	全長:1470 頭:W600×D120	1台	5,500円
STM-90	全長:1470 頭:W900×D120	1台	8,300円

## レボアングル



**特長** 梱包作業でのPPバンド接触部分や荷物のコーナー部分の保護に。等間隔にミシン目が入っており、手で簡単にカット出来ます。

■材質/紙

品番	サイズ(mm)	厚み(mm)	シシビッチ(mm)	ケース入数	定価(1枚当り)
RA-01	100×1050	3	50	35枚	8,200円(234円)
RA-02	100×1300	4	100	35枚	8,900円(254円)



▲ヘッドレストに掛けるだけ

## 整備作業用 シートカバー

**特長** カーディーラー、整備工場等での整備作業時のシート汚れ防止に。ヘッドレストに掛けるタイプで、脱着が容易で作業性を損ないません。使い捨てにできる為、従来の布製タイプと比べ、洗濯等の管理の手間が省け、いつでも清潔なカバーを使用できます。特殊加工の生地が汚れを裏移りにくくしています。

■材質/ポリプロピレン

品番	サイズ(mm)	ケース入数	定価(1枚当り)
HSST-60	800×1570	50枚	11,000円(220円)

## 不織布マスク各種

食品工場、給食センター、医療機関、実験施設、官公庁、備蓄用等々ご導入頂いております。2PLY・3PLY・サージカルマスク、N95マスク等各種対応可能。詳しくはお問合わせください。



## 不織布袋特注品

ご要望に応じた特注サイズの対応と素材の選定が可能です。工場内の部品の通い袋、機器類のカバー、業務用出し汁袋、緩衝材・フィルターに。また、商品のラッピング袋としてのオーダーメイドも承ります。



PREMIUM QUALITY

# Organic Cotton Tissue

## Hashimoto Cloth

オーガニックコットンティッシュは無農薬で栽培されたオーガニックコットンを水の力だけでシート状にしたプレミアムティッシュです。生地製造の過程でバインダー(接着材)等の添加剤を一切使用せず、安全で肌に優しい使い心地を実現しました。

**特長**

- ・オーガニックコットン100%使用で自然でやわらかな肌触り。
- ・化学物質を一切使用せず、肌に優しい。
- ・薄くて丈夫。様々な用途にご使用頂けます。
- ・コットンは毎年収穫できる一年草で、焼却しても有害物質が発生しないエコロジー素材です。

品名	サイズ(mm)	ケース入数	定価(1箱当り)
オーガニックコットンティッシュHC	240×250	200枚×18箱(3,600枚)	32,400円(1,800円)



# Hashimoto Cloth

It's Ecology & Economy



製造元



株式会社 橋本クロス

本社 / 〒526-0113 滋賀県長浜市南浜町 976  
TEL.0749-72-3160 FAX.0749-72-3996  
IP.050-3540-7584

<http://www.hashimoto-cloth.com>



※本カタログに掲載のサイズは素材特性により、多少の誤差が生じます。 ※写真提供(株)フジキン  
※価格には、消費税は含まれておりません。  
※製品の仕様は予告なく変更する場合があります。

2015年4月